



DKM 2023

SERVICEHEFT

Barmenia

INFORMATIONS- UND BESTELL-
UNTERLAGEN FÜR AUSSTELLER



24.-25. OKTOBER, MESSE DORTMUND



OSC = Online Service Center der Messe Dortmund */**

* Die Zugangsdaten für Ihren erstmaligen Login finden Sie im Aussteller-Portal. Arbeiten in Ihrem Haus verschiedene Mitarbeiter mit dem OSC, müssen Sie intern die Zugangsdaten nach Ihrer erstmaligen Registrierung austauschen.

** Benötigt Ihr Messebauer einen weiteren Zugang zum OSC der Messe Dortmund?

Teilen Sie oder Ihr Messebauer dies bitte per E-Mail an krauss@bbg-gruppe.de mit.

Für die Zuteilung der erstmaligen Zugangsdaten ist erforderlich, dass aus der Mail hervorgeht:

Firmenanschrift des Messebauers, Vorname, Name, Telefon-Nummer, E-Mail-Adresse sowie der Aussteller und die zugehörige Hallen- und Stand-Nummer.

ARTIKEL	DEADLINE	BESTELLUNG ÜBER	ABRECHNUNG DURCH
Abfallentsorgung	25.09.23	OSC	Messe Dortmund
Abhängungen	18.09.23	OSC	Messe Dortmund
Abstellfläche im Freigelände (mit Stromanschluss)	02.10.23	OSC	Messe Dortmund
Analyse des Messeauftritts	02.10.23	Aussteller-Portal	Escolar
Anmeldung KFZ auf dem Messestand	09.10.23	OSC	Messe Dortmund
Anmeldung von Aktionen auf dem Messestand / Verteilen von Materialien außerhalb des Messestandes	25.09.23	Aussteller-Portal	bbg
Anmeldung von Bio- und Ethanolöfen auf dem Messestand	09.10.23	OSC	keine Berechnung
Anmeldung von Kerzen auf dem Messestand	09.10.23	OSC	keine Berechnung
Antrag auf Erteilung einer GEMA-Genehmigung	09.10.23	OSC	Messe Dortmund
Anzeige zur Verwendung von offenem Feuer, brennbaren Flüssigkeiten und Gasen, pyrotechnischen Gegenständen und anderen explosionsgefährlichen Stoffen	09.10.23	OSC	keine Berechnung
Arbeitsbühnen	25.09.23	Aussteller-Portal	Kühne
Ausstattung Counter Themenpark BiPRO, Immobilien, Investment, Insurance Innovation, Prozesse & IT, Sachwerte	25.09.23	Aussteller-Portal	HDS
Ausstellungsversicherung	09.10.23	Aussteller-Portal	Richthammer
Besprechungsraum	nach Verfügbarkeit	Aussteller-Portal	bbg
Bodenbelag	09.10.23	OSC	Messe Dortmund
Bild-, Video-/Tonaufnahmen	Informationsseite	Aussteller-Portal	
Catering-Service	16.10.23	OSC	Aramark
Elektrogeräte, Zubehör, Catering-Equipment	02.10.23	OSC	Aramark
Feuerlöscher	09.10.23	OSC	Messe Dortmund
Gabelstapler und Einlagerung Leergut / Vollgut	25.09.23	Aussteller-Portal	Kühne
Hostessenvermittlung	25.09.23	Aussteller-Portal	Erste Garde
Lagerraum	25.09.23	Aussteller-Portal	bbg
Leadgenerierung Barcodescanner	09.10.23	Aussteller-Portal	bbg
Leadgenerierung LeadLog-App	09.10.23	Aussteller-Portal	bbg
Marketingunterstützung - Einladung Vertriebspartner	Informationsseite	Aussteller-Portal	keine Berechnung
Marketingunterstützung / Anzeigen, Mailings, Sonderwerbeformen & Sonstiges	01.09.23	Aussteller-Portal	bbg
Merkblatt Acrylglas	Informationsseite	OSC	keine Berechnung
Merkblatt 'Fliegende Bauten'	Informationsseite	OSC	keine Berechnung
Merkblatt zur Zubereitung von Speisen und Getränken	Informationsseite	OSC	keine Berechnung
Messefilm	09.10.23	Aussteller-Portal	Eventfotograf.in
Messtraining	02.10.23	Aussteller-Portal	Escolar
Mietmöbel und Standzubehör / Zusatzausstattung für Miet-Systemstände	25.08.23	Aussteller-Portal	Uniplan
Mietsystem Basic	28.07.2023/25.08.2023	Aussteller-Portal	Uniplan
Mietsystem Exclusiv	28.07.2023/25.08.2023	Aussteller-Portal	Uniplan
Mietsystem Frame	28.07.2023/25.08.2023	Aussteller-Portal	Uniplan

ARTIKEL	DEADLINE	BESTELLUNG ÜBER	ABRECHNUNG DURCH
Mietsystem Maximum	28.07.2023/25.08.2023	Aussteller-Portal	Uniplan
Paketservice	25.09.23	Aussteller-Portal	Kühne
Pflanzen und Floristik	09.10.23	OSC	Messe Dortmund
Präsentations- und Medientechnik	25.09.23	Aussteller-Portal	Velten
Standbewachung	09.10.23	OSC	Kötter
Standfotografie	09.10.23	Aussteller-Portal	Eventfotograf.in
Standreinigung	09.10.23	OSC	Messe Dortmund
Strom und Beleuchtung	02.10.23	OSC	Messe Dortmund
Telekommunikation / Internet	02.10.23	OSC	Messe Dortmund
Video-Standbewachung	09.10.23	OSC	Dölling
vorgezogener Aufbau / vorzeitige Anlieferung	25.09.23	Aussteller-Portal	bbg
Wasserinstallation	09.10.23	OSC	Messe Dortmund
Werbeartikel	31.08.23	Aussteller-Portal	Flyeralarm
WLAN-Netz mit kundeneigener Hardware	02.10.23	OSC	Messe Dortmund

Deadline

Allgemeine Informationen		
Checkliste aller Serviceleistungen OSC + Aussteller-Portal		2-3
Inhaltsverzeichnis		4-5
Ansprechpartner		6-7
Messeablauf		8
Anfahrts- und Geländeplan		9
Organisatorisches		
<input type="checkbox"/> Anmeldung von Aktionen auf dem Messestand/Verteilen von Materialien außerhalb des Messestandes....	25.09.23	10-11
<input type="checkbox"/> Bild-, Video-/Tonaufnahmen.....		12
<input type="checkbox"/> vorgezogener Aufbau/vorzeitige Anlieferung	25.09.23	13
Standbau		
<input type="checkbox"/> Ausstattung Counter Themenpark BiPRO, Immobilien, Investment, Insurance Innovation, Prozesse & IT, Sachwerte	25.09.23	14-16
<input type="checkbox"/> Mietmöbel und Standzubehör/Zusatzausstattung für Miet-Systemstände	25.08.23	17-19
<input type="checkbox"/> Mietsystem "Basic"	28.07.23 / 25.08.23	20-22
<input type="checkbox"/> Mietsystem "Exklusiv".....	28.07.23 / 25.08.23	23
<input type="checkbox"/> Mietsystem "Frame".....	28.07.23 / 25.08.23	24-26
<input type="checkbox"/> Mietsystem "Maximum"	28.07.23 / 25.08.23	27-30
Technik		
<input type="checkbox"/> Leadgenerierung Barcodescanner.....	09.10.23	31-33
<input type="checkbox"/> Leadgenerierung LeadLog-App.....	09.10.23	34-36
<input type="checkbox"/> Präsentations- und Medientechnik	25.09.23	37-38
Logistik und Lager		
<input type="checkbox"/> Arbeitsbühnen	25.09.23	39
<input type="checkbox"/> Gabelstapler und Einlagerung Leergut/Vollgut	25.09.23	40
<input type="checkbox"/> Lagerraum.....	25.09.23	41
<input type="checkbox"/> Paketservice	25.09.23	42-43
Marketingservice		
<input type="checkbox"/> Analyse des Messeauftritts	02.10.23	44
<input type="checkbox"/> Marketingunterstützung - Einladung Vertriebspartner.....		45
<input type="checkbox"/> Marketingunterstützung - Anzeigen, Mailings, Sonderwerbformen & Sonstiges	01.09.23	46-47
<input type="checkbox"/> Messetraining.....	02.10.23	48-49
<input type="checkbox"/> Werbeartikel.....	31.08.23	50
Weitere Dienstleistungen		
<input type="checkbox"/> Ausstellungsversicherung	09.10.23	51-52
<input type="checkbox"/> Besprechungsraum		53
<input type="checkbox"/> Hostessenvermittlung.....	25.09.23	54
<input type="checkbox"/> Messefilm.....	09.10.23	55
<input type="checkbox"/> Standfotografie.....	09.10.23	56

	Deadline	
<input type="checkbox"/> Mietmöbel und Standzubehör / Zusatzausstattung für Miet-Systemstände	25.08.23	17-19
<input type="checkbox"/> Mietsystem "Basic"	28.07.23 / 25.08.23	20-22
<input type="checkbox"/> Mietsystem "Exclusiv"	28.07.23 / 25.08.23	23
<input type="checkbox"/> Mietsystem "Frame"	28.07.23 / 25.08.23	24-26
<input type="checkbox"/> Mietsystem "Maximum"	28.07.23 / 25.08.23	27-30
<input type="checkbox"/> Werbeartikel.....	31.08.23	50
<input type="checkbox"/> Marketingunterstützung Anzeigen, Mailing, Sonderwerbformen & Sonstiges.....	01.09.23	46-47
<input type="checkbox"/> Anmeldung von Aktionen auf dem Messestand/Verteilen von Materialien außerhalb des Messestandes....	25.09.23	10-11
<input type="checkbox"/> vorgezogener Aufbau / vorzeitige Anlieferung	25.09.23	13
<input type="checkbox"/> Ausstattung Counter Themenpark BiPRO, Immobilien, Investment, Insurance Innovation, Prozesse & IT, Sachwerte	25.09.23	14-16
<input type="checkbox"/> Präsentations- und Medientechnik	25.09.23	37-38
<input type="checkbox"/> Arbeitsbühnen	25.09.23	39
<input type="checkbox"/> Gabelstapler und Einlagerung Leergut / Vollgut	25.09.23	40
<input type="checkbox"/> Lagerraum.....	25.09.23	41
<input type="checkbox"/> Paketservice	25.09.23	42-43
<input type="checkbox"/> Hostessenvermittlung.....	25.09.23	54
<input type="checkbox"/> Analyse des Messeauftritts	02.10.23	44
<input type="checkbox"/> Messetraining.....	02.10.23	48-49
<input type="checkbox"/> Leadgenerierung Barcodescanner.....	09.10.23	31-33
<input type="checkbox"/> Leadgenerierung LeadLog-App.....	09.10.23	34-36
<input type="checkbox"/> Ausstellungsversicherung	09.10.23	51-52
<input type="checkbox"/> Messefilm.....	09.10.23	55
<input type="checkbox"/> Standfotografie.....	09.10.23	56
Ohne Deadline		
<input type="checkbox"/> Bild-, Video-/Tonaufnahmen.....		12
<input type="checkbox"/> Marketingunterstützung - Einladung Vertriebspartner.....		45
<input type="checkbox"/> Besprechungsraum		53

ORGANISATION

KLAUS HOHMANN
Tel.: +49 921 75758-75
hohmann@bbg-gruppe.de

bbg Betriebsberatungs GmbH
Bindlacher Straße 4
95488 Bayreuth
www.die-leitmesse.de



VERANSTALTUNGSORT

NIKOLAS WIESE
Tel.: +49 231 1204-857
nikolas.wiese@westfalahallen.de

Messe Dortmund GmbH
Strobelallee 45
44139 Dortmund
www.messe-dortmund.de



SERVICEPARTNER

HOST:ESSEN

HANNES PLAGGE
Tel.: +49 251 14106993
info@erste-garde.de

Erste Garde GmbH
Rothenburg 53/54
48143 Münster
www.erste-garde.de



LOGISTIK/LAGER

TEAM KÜHNE
Tel.: +49 231 104791

Kühne GmbH
Beratgerstraße 19
44149 Dortmund
www.kuehne-dms.de

MEDIEN-TECHNIK

STEFAN VÖLKNER
Tel.: +49 6138 9766-0
stefan.voelkner@velten.tv

Velten GmbH
Römerring 43
55278 Mommenheim
www.velten.tv



MESSEFILM/STANDFOTOGRAFIE

ALEX MUCHNIK
Tel.: +49 163 7812113
info@eventfotograf.in

Eventfotograf.in
Brigittastraße 9
45130 Essen
www.eventfotograf.in



MESSETRAINING/MESSESTRATEGIE

SPOMENKA KOLAR-ZOVKO
Tel.: +49 6151 1542486
info@escolar.de

Akademie escolar
Holzhofallee 7
64295 Darmstadt
www.escolar.de



PRESSE/ÖFFENTLICHKEITSARBEIT

KATHARINA BAUMER
Tel.: +49 921 75758-19
baumer@bbg-gruppe.de

bbg Betriebsberatungs GmbH
Bindlacher Straße 4
95448 Bayreuth
www.bbg-gruppe.de



SERVICEPARTNER

STANDBAU

TJANA HEIDER / ARNE DELWIG

Tel.: +49 221 84569-213 / -234
dkm@uniplan.com

Uniplan GmbH & Co. KG
Schanzenstraße 39 a/b
51063 Köln
www.uniplan.com

uniplanTM

STANDAUSSTATTUNG

DIRK STEIN

Tel.: +49 2305 97307712
stein@hds-messebau.de

HDS Ideenmessebau
Westring 210 a
44579 Castrop-Rauxel
www.hds-messebau.de

HDS
Tischlerei - Holzbearbeitung

VERSICHERUNG

MIRIAM VIETZE

Tel.: +49 961 48101-19
miriam.vietze@richthammer.de

Richthammer Versicherungsmakler GmbH & Co. KG
Zum Burgstall 38 + 51
92637 Weiden
www.richthammer.de

Versicherungsmakler
Vermögensberatung
RICHTHAMMER

WERBEARTIKEL

DKM-TEAM FLYERALARM

Tel.: +49 931 46584-0
www.flyeralarm.de

FLYERALARM
Alfred-Nobel-Str. 18
97080 Würzburg
www.flyeralarm.com/de

FLYERALARM

Samstag	21.10.2023	8.00 Uhr		Beginn offizieller Standaufbau
		8.00 - 24.00 Uhr		Standaufbau
Sonntag	22.10.2023	0.00 – 24.00 Uhr		Standaufbau
Montag	23.10.2023	0.00 – 18.00 Uhr		Standaufbau
		18.00 Uhr		Ende Standaufbau
		18.00 – 21.00 Uhr		letzte Vorbereitungstätigkeiten auf der Standfläche Es dürfen keine Hubwagen oder Gabelstapler genutzt werden!
Dienstag	24.10.2023	7.00 – 12.00 Uhr		letzte Vorbereitungstätigkeiten auf der Standfläche Es dürfen keine Hubwagen oder Gabelstapler genutzt werden!
		9.00 – 18.30 Uhr	Halle 7	Entscheider-Lounges
		11.00 Uhr	Halle 5	Öffnung Meet & Eat
		12.00 – 18.30 Uhr	Hallen 2, 3, 4 und Eingang Nord Obergeschoss	Messebetrieb und Rahmenprogramm
		18.30 - 1.00 Uhr	Hallen 5, 6, 7 und Eingang Nord	Meet-up
Mittwoch	25.10.2023	9.00 – 17.30 Uhr	Halle 7	Entscheider-Lounges
		9.00 - 17.30 Uhr	Halle 2, 3, 4 und Eingang Nord Obergeschoss	Messebetrieb und Rahmenprogramm
		18.00 Uhr		Beginn Standabbau
Freitag	27.10.2023	17.00 Uhr		Ende Standabbau



- PARKPLÄTZE** PARKING
- TIEFGARAGE** UNDERGROUND PARKING
- TAXI-STAND** TAXI-STATION
- HALTESTELLE STADTBahn** LIGHT RAIL STATION
- HALTESTELLE BUS** BUS STOP
- HALTESTELLE BUS (NUR AUSSTIEG)** BUS STOP (ONLY EXIT)
- HALTESTELLE MESSEEXPRESS** Einsatz bei speziellen Messen/Ausstellungen
MESSEEXPRESS STOP
The service only operates during selected trade fairs/exhibitions
- DB-HALTEPUNKT** SIGNAL-DIEMER-PARK
TRAIN STATION
Signal: Diemer Park
- MEET & EAT**
- AUSSTELLER-SERVICEBÜRO**
- VERANSTALTUNGSHALLEN**
- SPEAKER'S CORNER**
- ENTSCHEIDER-LOUNGES**
- MEET-UP**
- EINGANG** ENTRANCE
- ZUFahrTEN** ACCESS
- FUSSWEG** FOOTPATH
- 5 süd** SOUTH
- 3 süd (HOTEL)** SOUTH (HOTEL)
- 2 OST** EAST
- 4 süd (WIRTSCHAFTSHOP)** SOUTH (WIRTSCHAFTSHOP)
- 6 WEST** WEST

Anmeldung von Aktionen auf dem Messestand/ Verteilen von Materialien außerhalb des Messestandes

Deadline: 25.09.2023

Ansprechpartner: Michael Keil, Tel.: +49 921 75758-78

bbg Betriebsberatungs GmbH

Postfach 10 02 52
95402 Bayreuth

keil@bbg-gruppe.de

Aussteller-/Rechnungsadresse

UID:

PID:

Telefon

Halle

Stand

Aktionen auf dem Messestand

Jeder Aussteller ist verpflichtet, Veranstaltungen auf seinem Stand, die zu Geräusch-, Geruchs- und visuellen Beeinträchtigungen der Nachbaraussteller führen können, beim Veranstalter bis zum 25.09.2023 schriftlich anzumelden und von diesem schriftlich genehmigen zu lassen. Nicht genehmigte Aktionen können vom Veranstalter verboten werden.

Wir möchten auf unserem Messestand folgende Aktionen durchführen:

Art der Aktion/en: _____

Wie oft und wie lange soll die Aktion pro Messetag veranstaltet werden?

Medieneinsatz:

Tonverstärkeranlage und Beschallung:

ja nein

Einsatz von Funkmikrofonen:

ja nein

bei ja: Funkübertragungsfrequenzen: _____

Art des Funksystems: _____

Hersteller/Modelltyp: _____

Lichtemittierende Projektoren, LED-Wände oder Laser:

ja nein

Geruchsemissionen:

ja nein

Einsatz von Beschriftungslasern bspw. für die Gravur von Werbemitteln:

ja nein

Nutzungsdauer der Standfläche:

Alle Aussteller sind berechtigt, ihre Standfläche nach dem offiziellen Messebetrieb bis 19.30 Uhr zu nutzen. Das Standpersonal muss dann bis spätestens 20.00 Uhr die Standfläche verlassen.

Wir planen unsere Standfläche gegen eine Gebühr von € 2.000,00 (zzgl. MwSt.) bis 20.30 Uhr (Standpersonal bis 21.00 Uhr) zu nutzen. Wir bitten um Kontaktaufnahme.

Verteilen von Materialien außerhalb des Messestandes

Die Rückmeldungen der jährlichen Fachbesucherbefragung zeigen, dass viele Fachbesucher sich durch das Verteilen von Materialien wie z.B. Druckschriften außerhalb der Messestände gestört fühlen. **Daher werden wir weiterhin die Anzahl der Verteilpersonen abhängig von Ihrer gebuchten Standfläche reglementieren** (maximal mögliche Anzahl: bis 19 m² gebuchte Standfläche: 1 Verteilperson; ab 20 m²: 2 Verteilpersonen; ab 40 m²: 3 Verteilpersonen; ab 60 m²: 4 Verteilpersonen).

Wir möchten Verteilaktionen außerhalb des Messestandes durchführen:

Material (z.B. Flyer): _____ Personaleinsatz (Anzahl Personen): _____

Ort/Datum

Unterschrift/Stempel

Die Aktion wird genehmigt. Es gelten die Aussteller-Teilnahmebedingungen insbesondere die unter Punkt 8 aufgeführten Auflagen (siehe nachfolgende Seite) sind unbedingt einzuhalten.

Ort/Datum

Michael Keil

Anmeldung von Aktionen auf dem Messestand/ Verteilen von Materialien außerhalb des Messestandes

Deadline: 25.09.2023

AUSZUG AUS DEN AUSSTELLER-TEILNAHMEBEDINGUNGEN

Punkt 8 „Werbemaßnahmen/Standaktionen“:

8.1 Zulässige Werbemaßnahmen sind ausschließlich:

- das Verteilen von Werbemitteln jeglicher Art (bspw. Flyer, Prospekte, kleinformatige Give-Aways),
- die Platzierung von Werbeflächen und
- Standaktionen (bspw. Gewinnspiele, Live-Talks, Verköstigungen)

Nicht zulässig sind daher insbesondere: Musikalische Darbietungen wie bspw. Live-Auftritte durch Künstler, propagandistische Aktivitäten, politische Werbung und/oder Aussagen sowie das Verteilen von sperrigen oder nur schwer tragbaren Werbemitteln (wie z.B. Besen, Schneeschaufel, Gießkanne, Klappstuhl) sowie Werbemaßnahmen mit Tieren.

8.2 Das **Verteilen von Werbemitteln** außerhalb der eigenen Standfläche muss spätestens einen Monat vor Veranstaltungsbeginn beim Veranstalter über das Aussteller-Portal angemeldet werden. Zusätzlich zu den in Ziffer 8.6 genannten allgemeinen Auflagen **gelten folgende Auflagen**:

- Die Zahl der zulässigen Verteilpersonen pro Aussteller richtet sich nach der Standfläche: bis 19 qm eine Person, ab 20 qm zwei Personen, ab 40 qm drei Personen und ab 60 qm vier Personen.
- Es ist untersagt, sich dauerhaft vor einer fremden Standfläche zu positionieren.
- Die werbefreien Zonen sind zu beachten. Diese sind: Das Freigelände der Messe, der Eingang Nord, die Speaker's Corner, die Halle 5, die Übergänge der Hallen 2, 3, 4, 6 und 7, die Kongressräume, alle Cateringzonen, die Passage, das Medienzentrum, die Toiletten sowie die unmittelbaren Zugangsbereiche der Hallen 3 und 4 (Radius von 20 m ab Halleneingang).

8.3 **Der Ausschank alkoholischer Getränke** muss spätestens einen Monat vor Veranstaltungsbeginn beim Veranstalter über das Aussteller-Portal angemeldet werden. Zusätzlich zu den in Ziffer 8.6 genannten allgemeinen Auflagen **gelten folgende Auflagen**:

- Der Ausschank von alkoholhaltigen Getränken ist am ersten Messetag erst ab 18.00 Uhr zulässig.
- Der Ausschank von alkoholhaltigen Getränken ist am zweiten Messetag erst ab 17.00 Uhr zulässig.

8.4 **Der Einsatz einer Tonverstärkungs-Anlage und Fernbedienungen für Objekte aller Art (bspw. Modellautos)** muss spätestens einen Monat vor Veranstaltungsbeginn beim Veranstalter über das Aussteller-Portal angemeldet werden. Bei der Anmeldung müssen verbindlich die Funkfrequenzen und das eingesetzte System genannt werden, damit Doppelungen und dadurch hervorgerufene Störungen vermieden werden können. Zusätzlich zu den in Ziffer 8.6 genannten allgemeinen Auflagen **gelten folgende Auflagen**:

- der A-bewertete energieäquivalente Schalldruckpegel, gemessen an der Standkante des Schallverursachers in 1,00 m Höhe darf den Wert von 75 dB(A) nicht überschreiten. In strittigen Fällen wird der Veranstalter Schalldruckpegelmessungen durchführen.
- Mit einer Tonverstärker-Anlage moderierte Standaktionen (z.B. Verlosungen) dürfen maximal viermal mit einer Dauer von 5 Minuten pro Veranstaltungstag durchgeführt werden.

8.5 Werbemaßnahmen können einer Anmelde- oder Genehmigungspflicht unterliegen. Dies gilt insbesondere für nachfolgende Werbemaßnahmen. Diese sind spätestens einen Monat vor Veranstaltungsbeginn über das Aussteller-Portal anzumelden:

- Einsatz von Laseranlagen insbesondere Beschriftungslasern bspw. für die Gravur von Werbemitteln
- Werbemaßnahmen, die zu Geräusch-, Geruchs- oder zu visuellen Beeinträchtigungen anderer Aussteller führen können wie bspw. Live-Cooking oder Verlosungen.

8.6 Bei allen Werbemaßnahmen/Standaktionen sind folgende **allgemeinen Auflagen** einzuhalten:

- Die **Technischen Richtlinien** der Messe Dortmund GmbH sowie die **gesetzlichen Vorschriften und behördliche Vorschriften (insbesondere Unfallverhütungsvorschriften)**
- Werbemaßnahmen dürfen andere Aussteller nicht beeinträchtigen oder gegen die guten Sitten verstoßen.
- Die Kleidung der an den Werbemaßnahmen beteiligten Personen sind der Veranstaltung angemessen.
- Aussteller dürfen Werbemaßnahmen **ausschließlich auf der eigenen Standfläche und während den offiziellen Öffnungszeiten der Veranstaltung** durchführen, es sei denn der Aussteller hat beim Veranstalter kostenpflichtig eine entsprechende Sonderwerbemaßnahme gebucht oder es liegt eine zulässige Verteilaktion gemäß Ziffer 8.2 vor.

8.7 Der Veranstalter behält sich unter Wahrung des Hausrechts vor, alle nicht angemeldeten, nicht genehmigten oder unzulässigen Werbemaßnahmen abzumachen und ggf. zu unterbinden sowie Schadensersatz geltend zu machen. Dies beinhaltet auch evtl. Kosten für die Entfernung von Werbemaßnahmen. Die vorgenannten Regelungen gelten auch bei einem Verstoß gegen Auflagen.

Ansprechpartnerin: Katharina Baumer, Tel.: +49 921 75758-19

bbg Betriebsberatungs GmbH

Postfach 10 02 52
95402 Bayreuth

baumer@bbg-gruppe.de

Aussteller-/Rechnungsadresse

UID:

PID:

Telefon

Halle

Stand

Bitte beachten Sie, dass wir alle Messteilnehmer bei der Anmeldung wie folgt informieren:

Bei unseren Veranstaltungen werden aufgrund unseres berechtigten Interesses Bild- und Videoaufnahmen von uns, der Presse und der Aussteller/Partner gemacht. Es besteht daher die Möglichkeit, dass Teilnehmer abgelichtet werden.

Jeder Teilnehmer erklärt mit der Teilnahme an der Veranstaltung sein Einverständnis, dass eventuelle Aufnahmen von ihm veröffentlicht werden dürfen.

Bitte beachten Sie auch die Hinweise an den Eingängen der Veranstaltungen.

Wir empfehlen Ihnen im Falle der Verwendung der Aufnahmen, die rechtliche Zulässigkeit zu prüfen.

Messtickets für Fotografen/Kamerateams

Bitte melden Sie Ihre Fotografen/Kamerateams als Standpersonal über das Aussteller-Portal an. Ein Messeausweis ist für den Zutritt zwingend erforderlich!

Die Messeausweise werden an den Hauptansprechpartner des Ausstellers gesandt.

Bildaufnahmen

Bildaufnahmen vom Messegesehen während den regulären Öffnungszeiten sind zulässig.

Aufnahmen außerhalb der Öffnungszeiten sind mit dem Veranstalter bis zum 16.10.2023 abzusprechen und bedürfen einer Genehmigung. Evtl. Mehraufwand, der auf Seiten des Veranstalters entsteht, trägt der Aussteller. In diesem Zusammenhang verweisen wir auf das Angebot unseres Partners (Eventfotograf.in auf Seite 55 + 56).

Bildaufnahmen des Rahmenprogramms und der Abendveranstaltung sind nicht zulässig.

Ausgenommen sind hiervon Ausnahmen mit eigener Beteiligung. Sind andere Personen auf den Bildern erkennbar, muss der Aussteller selbst von diesen Personen ein Einverständnis einholen.

Gerne können Sie auch auf die Pressebilder des Veranstalters zugreifen. <https://www.die-leitmesse.de/presse/pressebilder>

Video- und Tonaufnahmen

Videoaufnahmen bedürfen keiner Drehgenehmigung. Haben Sie Funkmikrofone im Einsatz, ist uns zwingend die Frequenz mitzuteilen. Ihre Funkübertragungsfrequenz teilen Sie uns bitte mit dem Formular "Anmeldung von Aktionen auf dem Messestand/Verteilen von Materialien außerhalb des Messestandes" bis zum 25.09.2023 mit.

Video- und Tonaufnahmen des Rahmenprogramms und der Abendveranstaltung sind nicht zulässig.

Vorgezogener Aufbau/vorzeitige Anlieferung



Deadline: 25.09.2023

Für später eingehende Bestellungen wird ein Aufschlag von 20% erhoben

Ansprechpartner: Sarah Pfaff, Tel.: +49 921 75758-73

bbg Betriebsberatungs GmbH
Postfach 10 02 52
95402 Bayreuth

pfaff@bbg-gruppe.de

Aussteller-/Rechnungsadresse UID: PID:

Telefon Halle Stand

abweichende Rechnungsanschrift: _____

Rechnung per E-Mail an: _____

Neben dem offiziellen Aufbau (vom 21.10.2023/08.00 Uhr bis 23.10.2023/18.00 Uhr bzw. für **letzte Vorbereitungen auf der Standfläche** – ohne Einsatz von Staplern und Hubwagen – am 23.10.2023 von 18.00 – 21.00 Uhr und am 24.10.2023 von 07.00 – 12.00 Uhr) besteht die Möglichkeit, einen kostenpflichtigen „vorgezogenen Aufbau“ und / oder eine „vorzeitige Anlieferung“ zu beantragen. Der vorgezogene Aufbau und die vorzeitige Anlieferung sind grundsätzlich genehmigungspflichtig. Sie können nur ausstellerbezogen erteilt werden, d. h. ein Messebauer, der für mehrere Aussteller die Messestände baut, muss den vorgezogenen Aufbau / vorzeitige Anlieferung für jeden Aussteller separat beantragen.

Der vorgezogene Aufbau / die vorzeitige Anlieferung kann nur gewährt werden, wenn folgende Regel verbindlich eingehalten wird:

Der Messebauer hat dafür zu sorgen, dass sein Baumaterial und Werkzeug nicht auf anderen, noch leeren Bauflächen deponiert wird und die Verkehrsflächen frei bleiben. Bei Zuwiderhandlungen wird – insbesondere bei der vorzeitigen Anlieferung – das Material sonst kostenpflichtig auf der Standfläche platziert. Wir empfehlen, nur das Baumaterial an den Stand zu bringen, welches an einem Tag verbaut werden kann und anfallendes Leergut zügig vom Stand zu entfernen. Freiflächen zur Lagerung sind der Messeleitung bekannt und können nur im Servicebüro erfragt und zugewiesen werden.

Der Missbrauch der Vorteile des vorgezogenen Aufbaus / der vorzeitigen Anlieferung hat zur Konsequenz, dass der betroffene Messestand baulich sofort bis zum Beginn des offiziellen Aufbaus stillgelegt wird. Die vereinbarten Gebühren werden trotzdem in voller Höhe fällig. Wir bieten Ihnen an, das vorher von Ihnen angemeldete Abfallvolumen fachgerecht zu entsorgen. Bitte bestellen Sie eine ausreichende Anzahl von 1,8 m³ Rollcontainern (max. Beladung 850 kg) über das Online Service Center der Messe Dortmund.

Wir beantragen den vorgezogenen Aufbau (inkl. Anlieferung am gleichen Tag)				Preis
<input type="checkbox"/>	ab Donnerstag*	19.10.2023	ab 9.00 Uhr durchgehend	3.000,00 €
<input type="checkbox"/>	ab Freitag	20.10.2023	ab 8.00 Uhr durchgehend	1.500,00 €

Wir beantragen die vorzeitige Anlieferung des Materials (ohne Aufbau)				Preis
<input type="checkbox"/>	am Donnerstag*	19.10.2023	ab 9.00 Uhr durchgehend	500,00 €
<input type="checkbox"/>	am Freitag	20.10.2023	ab 8.00 Uhr durchgehend	400,00 €

*** Bitte beachten Sie, dass der Aufbau/Einlass für den vorgezogenen Aufbau am Donnerstag erst nach Hallenfreigabe durch den Veranstalter erfolgen und sich ggf nach vorne oder hinten verschieben kann.**

Die genannten Preise verstehen sich zuzüglich der gesetzlichen Mehrwertsteuer.

Wir haben folgende Messebaufirma für den Standaufbau beauftragt: _____

Ort/Datum Unterschrift/Stempel

Bestätigungsfeld (nur von bbg auszufüllen):

Kommentar: _____

Hiermit gilt die beantragte Leistung als bestätigt.

Ort/Datum Andrea Krauß

Ausstattung Counter Themenparks

BiPRO, Immobilien, Investment, Insurance Innovation, Prozesse & IT, Sachwerte

Deadline: 25.09.2023 für Bestellung/Abgabe Druckdaten

(Seite 1 von 3)

Ansprechpartner: Dirk Stein, Tel. +49 2305 97307712

HDS Ideenmessebau

Westring 210a
44579 Castrop-Rauxel

stein@hds-messebau.de

Aussteller-/Rechnungsadresse

UID:

PID:

Telefon

Halle

Stand

abweichende Rechnungsanschrift: _____

postalischer Rechnungsversand Rechnung per E-Mail an: _____

Jede gebuchte Fläche hat einen Counter, der standardmäßig wie folgt ausgestattet ist:

- 2 Auslegefluten (120 Watt) je einer an Vorder- und Rückseite
- Kabelausschluss an der Vorderseite an der Theke
- ein Prospektschale A4 Hochformat aus Acrylglas klar
- ein abschließbarer Drehtürenschränk (enthält Strombox)
- an Vorder- und Rückseite wird Ihr Logo (Folien-Logo geplotet ggf. auf 3 mm Forexplatte) jeweils im oberen Bereich aufgebracht. Es wird automatisch das Logo verwendet, das Sie für die Standkennung hochladen.

ALTERNATIVANGEBOT GRAFIK

- Größe: 800 x 1300 mm
(Vorderseite, Oberkante Counter = OK Grafik)
Digitaldruck vollflächig ggf. auf Forexplatte
- Größe: 800 x 2500 mm (Rückseite)
Digitaldruck vollflächig ggf. auf Forexplatte

Aufpreis: 125 €

Aufpreis: 195 €

Die Preise verstehen sich zzgl. MwSt. und inkl. Druck, Montage, Demontage, Entsorgungs- und Handlingskosten.

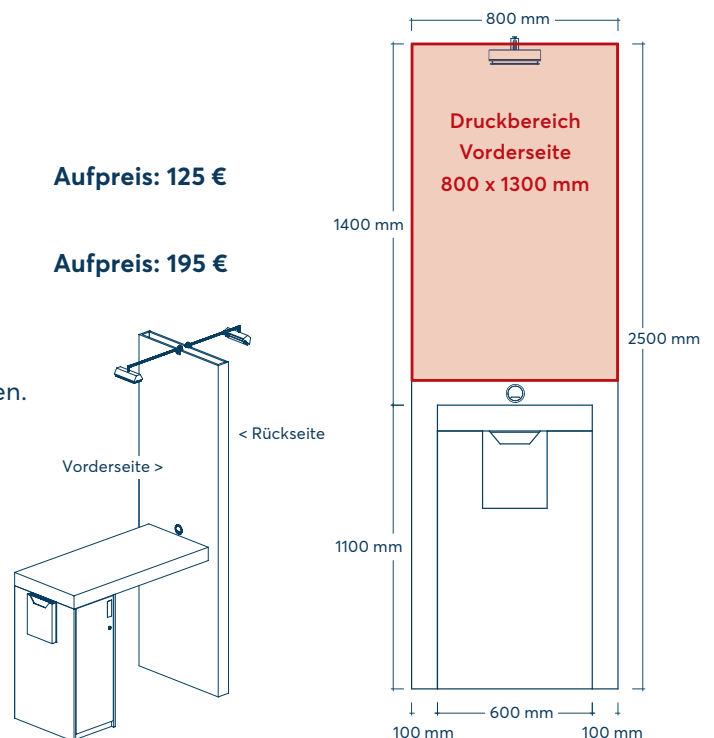

Die Daten müssen druckfähig vorliegen. Bitte beachten Sie die nachfolgenden **Hinweise zu den Druckdaten** und senden Ihre Druckdaten per Downloadlink an stein@hds-messebau.de.

Die Dateinamen müssen die genaue Kennung des Ausstellers enthalten.

Bitte nennen Sie uns einen Ansprechpartner für evtl. Rückfragen zu den Druckdaten:

Name: _____

E-Mail: _____

Telefon: _____

ZUSATZANGEBOT MONITOR MIETWEISE

(In den Themenparks Insurance Innovation und Prozesse & IT ist jeweils ein Monitor inklusive)

1x Monitor Samsung 32" QLED 4K Q50R

Aufpreis: 315 €

Der Preis versteht sich zzgl. MwSt. und inkl. Wandhalterung, Montage und Demontage.

Abmessungen:

Breite 723,3 mm Höhe: 425,6 mm Tiefe: 79,9 mm
inkl. Wandhalterung

Anschlüsse: USB, 3x HDMI

Eingebaute Lautsprecher zur Audio-Wiedergabe

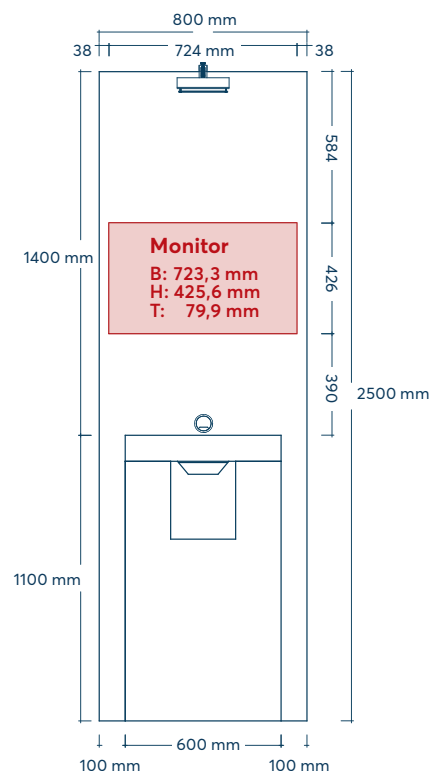
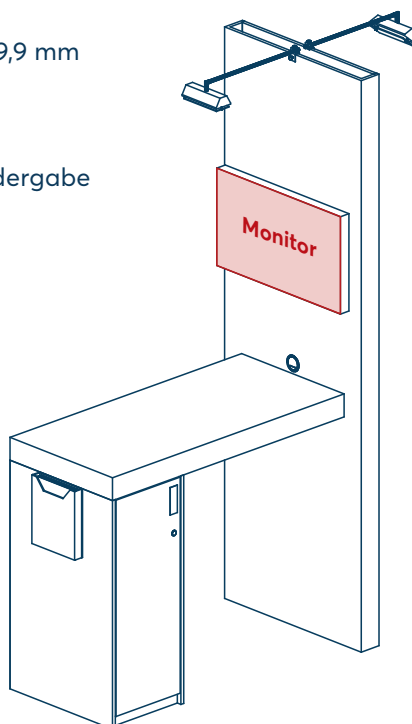

Hinweis: Der Monitor sitzt immer auf der Vorderseite. Monitor und vollflächige Grafik für die Vorderseite können kombiniert werden. Bitte beachten Sie beim Anlegen der Grafikdaten die Position des Monitors.

UNTERSTÜTZTE ABSPIELFORMATE PER USB:

VIDEO CODEC

H.264 BP/MP/HP, HEVC (H.265 - Main, Main10), Motion JPEG, MVC, MPEG4 SP/ASP, Window Media Video v9 (VC1), MPEG2, MPEG1, Microsoft MPEG-4 v1/v2/v3, Window Media Video v7 (WMV1)/v8 (WMV2), H.263 Sorrenson, VP6, VP8, VP9 (profile 0, profile 2), RV8/9/10 (RV30/40)

AUDIO CODEC

MPEG1 Audio Layer 3, AAC, FLAC (2-Kanal), Vorbis (2-Kanal), WMA, wav, midi, ape, AIFF, ALAC

CONTAINER

AVI, MKV, ASF, MP4, 3GP, MOV, FLV, VRO, VOB, PS, TS, SVAF, WebM, RMVB

DATEIENDUNG

avi, mkv, asf, wmv, mp4, mov, 3gp, vro, mpg, mpeg, ts, tp, trp, mov, flv, vob, svi, m2ts, mts, webm, rmvb, mp3, m4a, mpa, aac, flac, ogg, wma, wav, mid, midi, ape, aif, aiff, m4a

HINWEISE ZU DEN DRUCKDATEN siehe nachfolgende Seite

Die Bestellung erfolgt unter Anerkennung der Bedingungen der HDS Ideenmessebau. Diese sind [hier](#) abrufbar:

HINWEISE ZU DEN DRUCKDATEN (DATENBLATT)

Dateiformat	PDF/X3:2003
Maßstab	1:10 (entspricht 10% des Originals)
Auflösung	72 – 120 dpi (im Maßstab 1:10 = 720 – 1200 dpi)
Anschnitt	10 mm umlaufend (im Maßstab 1:10 = 1 mm)
Randabstand	40 mm (im Maßstab 1:10 = 4 mm) zwischen Text/Logo und Rand des Sichtformates
Farbraum	CMYK
Farbmanagement	ISO Coated V2 (www.eci.org)
Überdrucken	AUS
Schriften	Pfade
Farbverläufe	Pixelverlauf, kein Vektorverlauf
Farbanpassung	Gegen Aufpreis möglich. Bitte wenden Sie sich an Ihren Ansprechpartner.

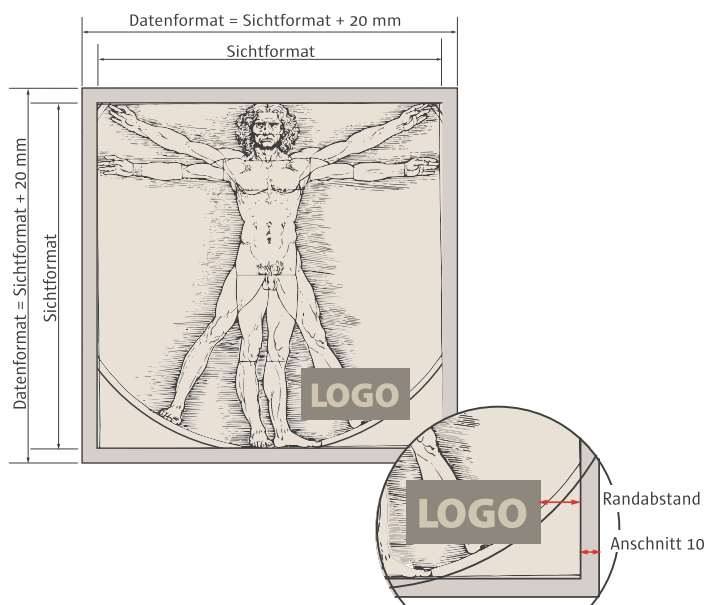

DATEIFORMAT

Bitte senden Sie uns ein druckreifes PDF nach dem PDF/X3:2003 Standard. Alternativ übernehmen wir auch die Dateiformate TIF, JPG und EPS.

SICHTFORMAT

Sichtbarer Bereich des Druckes bzw. von vorne einsehbarer Bereich. Dies entspricht dem Format im Auftrag in Millimetern. (Breite x Höhe)

DATENFORMAT

Größe der anzuliefernden Druckdaten. (Druck-Endformat + 10mm Anschnitt umlaufend)

MOTIVTEILUNGEN

Für Motive, die mehrteilig gedruckt werden müssen, senden Sie bitte einteilig angelegte Dateien. Die Daten werden von uns vor dem Drucken geteilt, um materialspezifische Besonderheiten (z. B. Stretch, Zugaben, Überlappung etc.) berücksichtigen zu können. Die dazu benötigte Visualisierung und bemaßte Skizze der Teilung senden Sie bitte per Mail.

SONDERFARBEN /PROOFS/FARBVORLAGEN

Farbanpassungen müssen bei Auftragserteilung mit angemeldet werden. Bestimmte Farbvorgaben können ggf. im Digitaldruck nicht erreicht werden, so dass Dateien angepasst werden müssen. Bitte liefern Sie uns in diesem Fall die Druckdaten im PDF/X4:2008 Standard. Der durch die Farbanpassung entstehende Mehraufwand wird berechnet. Sonderfarben können im Digitaldruck nur simuliert werden. Daher kann es materialabhängig zu Abweichungen zwischen dem Druckergebnis und dem vorgegebenen Sonderfarbton kommen.

NACHDRUCKE

Bedingt durch Alterung oder technische Änderungen kann es bei Nachdrucken zu Farbabweichungen gegenüber vorhandenen Drucken kommen. Dies ist technisch nicht vermeidbar und stellt keinen Reklamationsgrund dar.

Mietmöbel und Standzubehör / Zusatzausstattung für Miet-Systemstände

Deadline: 25.08.2023

(Seite 1 von 3)

Ansprechpartner: Tjana Heider, Tel.: +49 221 84569-213 und Arne Delwig, Tel.: +49 221 84569-234

Uniplan GmbH & Co. KG
Schanzenstraße 39 a/b
51063 Köln

dkm@uniplan.com



Aussteller-/Rechnungsadresse UID: PID:

Telefon Halle Stand

abweichende Rechnungsanschrift: _____

postalischer Rechnungsversand Rechnung per E-Mail an: _____

Zusatzausstattung für Mietmöbel und Standzubehör

Zusatzausstattung	Preis
<input type="checkbox"/> Veloursteppich, Aufpreis auf Rips, Farbton nach Absprache (pro m ²) Farben:  Weitere Farben auf Anfrage.	7,20 €
<input type="checkbox"/> 0,5 oder 1 lfdm Wand lichtgrau wie in Basisausstattung (für Kabine)	43,90 €
<input type="checkbox"/> 1 lfdm Wandfüllung einseitig farbig nach RAL – Aufpreis für Farbe Farben: 	49,30 €
<input type="checkbox"/> Drehtür oder Falttür abschließbar inkl. Rahmen und Sturz	158,00 €
<input type="checkbox"/> Drehtür farbig (Aufpreis farbig)	129,50 €
<input type="checkbox"/> Vorhang schwarz, inkl. Rahmen und Sturz lichtgrau	77,10 €
<input type="checkbox"/> Strahler 50W wie in Basisausstattung / Menge: _____	48,20 €
<input type="checkbox"/> Auslegestrahler 50W / Menge: _____	45,00 €
<input type="checkbox"/> zusätzliche Elektro-Verteilung ab 6 kW-20 kW	163,30 €
<input type="checkbox"/> Steckdose 3-fach / Menge: _____	30,00 €
<input type="checkbox"/> Infotheke hellgrau, 100x50 cm + 104,5 cm, mit Schiebetüren / Menge: _____	195,90 €
<input type="checkbox"/> Monteurstunde für zusätzliche Leistungen je angefangene 15 Minuten	18,20 €
<input type="checkbox"/> Logo für Blende (ab druckfertigen Daten)	128,40 €
<input type="checkbox"/> Prospektständer P3 / Menge: _____	61,00 €
<input type="checkbox"/> 1 lfm. Wandverstärkung weiß, 250cm hoch, 16 mm stark / Menge: _____	170,20 €
<input type="checkbox"/> Grafik für Wände ab druckfertige Daten / Menge: _____	pro m ² 120,00 €

ACHTUNG:

Die Deadline für sämtliche Grafikarbeiten (druckfertige Daten als Vektordatei z.B svg/eps/pdf) ist der 08.09.2023.

Alle angegebenen Preise verstehen sich für die Dauer der Veranstaltung zuzüglich gesetzlicher Mehrwertsteuer.

Mietmöbel und Standzubehör / Zusatzausstattung für Miet-Systemstände

Deadline: 25.08.2023

(Seite 2 von 3)

Wir bestellen:



_____ Stück

Theke „THE15“,
abschließbar

Preis: 237,00 €



_____ Stück

Theke „THE05“,

Preis: 280,00 €



_____ Stück

Theke „THE03.1“,
abschließbar

Preis: 237,00 €



_____ Stück

Theke „EXPO“
mit Glasfront,
hinten offen

Preis: 237,00 €



_____ Stück

PC-Präsentator „DIS21“,
abschließbar

Preis: 195,00 €

_____ Stück

- schwarz
 weiss

Sitztisch „PLUTO“ chrom
mit **schwarzer** Tischplatte
rund Ø 70 cm

Preis: 56,80 €



_____ Stück

- schwarz
 weiss

Sitztisch „QUADRO“
70 x 70 cm
mit Tischplatte **weiß**

Preis: 34,80 €

Beide Tische wahlweise mit schwarzer oder weißer Tischplatte lieferbar

_____ Stück

Beistelltisch „ATLAS“
mit **satiniertem** Glasplatte
rund Ø 70 cm

Preis: 80,30 €



_____ Stück

- schwarz
 weiss

Stehstisch „PLUTO“ chrom
mit **schwarzer** Tischplatte
rund Ø 70 cm

Preis: 53,00 €

**Tisch wahlweise mit
schwarzer oder weißer
Tischplatte lieferbar**

_____ Stück

Stuhl „VITRA.03“ **schwarz/silber**,

Preis: 56,80 €



_____ Stück

Stuhl „TALIN“ **schwarz**

Preis: 26,80 €



Mietmöbel und Standzubehör / Zusatzausstattung für Miet-Systemstände

Deadline: 25.08.2023

(Seite 3 von 3)

____ Stück

Stuhl „BIGFRAME“ **weiß/silber**,
Preis: 58,90 €



____ Stück

Stuhl „MIRO“ **weiß/chrom**,
Preis: 37,50 €



____ Stück

Barhocker „GRAV“
schwarz oder weiß,
Preis: 30,00 €



____ Stück

Barhocker „LEM“
schwarz oder weiß,
Preis: 81,40 €

____ Stück

Barhocker „COMA“
schwarz oder weiß
Preis: 46,10 €



____ Stück

- schwarz
- weiss
- lichtgrau

Sideboard „STANDARD“
schwarz, weiß oder lichtgrau

Preis: 71,70 €



Alle Preise verstehen sich für die Dauer der Veranstaltung zuzüglich der gesetzlichen Mehrwertsteuer.

Die Bestellung erfolgt unter Anerkennung der Bedingungen der Uniplan GmbH & Co. KG. Diese sind [hier](#) abrufbar.

Ort/Datum

Unterschrift/Stempel

Deadline: 25.08.2023

Frühbucherrabatt 6,00 €/m² bei Bestellung bis 28.07.2023

(Seite 1 von 3)

Ansprechpartner: Tjana Heider, Tel.: +49 221 84569-213 und Arne Delwig, Tel.: +49 221 84569-234

Uniplan GmbH & Co. KG

Schanzenstraße 39 a/b
51063 Köln

dkm@uniplan.com

Aussteller-/Rechnungsadresse

UID:

PID:

Telefon

Halle

Stand

abweichende Rechnungsanschrift: _____

postalischer Rechnungsversand

Rechnung per E-Mail an: _____

Wir bitten um ein Angebot für einen Systemstand „**BASIC 1**“ - ab 82,00 € pro m²

Wir bitten um ein Angebot für einen Systemstand „**BASIC 2**“ (Deckenzarge inkl. Blendengrafik) - ab 82,00 € pro m²

Wir haben einen

Reihenstand

Eckstand

Kopfstand

mit den Abmessungen _____ x _____ m

Der Systemstand „BASIC“ beinhaltet folgende Leistungen:

- Teppichboden Rips (Farbauswahl)
- Standbegrenzungswände im Octanorm-System (silber / lichtgraue Füllungen, 250 cm hoch)
- Stützwände wahlweise einseitig in den angegebenen Farben oder zur Stabilisierung ohne Wandfüllungen (siehe Beispielbilder)
- Wandbeschriftung, max. 30 Buchstaben, Schrifttyp: Helvetica schwarz (weitere Grafik gerne auf Anfrage)
- Basic 2: Deckenzarge inkl. Blendengrafik zu den offenen Standseiten
- Auf- und Abbau des Messestandes in Dortmund

Farbauswahl Stützwand Basic 1:

lichtgrau (normal) RAL 7035

rot RAL 3020

blau RAL 5005

Farbauswahl Teppich:



Weitere Zusatzausstattung sehen Sie im Formular "Mietmöbel und Standzubehör" oder erhalten Sie gerne nach Absprache. Für weitere Grafikwünsche machen wir Ihnen gerne ein unverbindliches Angebot.

ACHTUNG:

Die Deadline für sämtliche Grafikarbeiten (druckfertige Daten als Vektordatei z.B svg/eps/pdf) ist der 08.09.2022

Bitte beachten Sie, dass der Stromanschluss über das Online Service Center der Messe Dortmund separat bestellt werden muss. Alle angegebenen Preise verstehen sich für die Dauer der Veranstaltung zuzüglich gesetzlicher Mehrwertsteuer.

Die Bestellung erfolgt unter Anerkennung der Bedingungen der Uniplan GmbH & Co. KG. Diese sind [hier](#) abrufbar.

Ort/Datum

Unterschrift/Stempel

... und so könnte Ihr BASIC 1-Stand mit zusätzlicher Ausstattung aussehen:

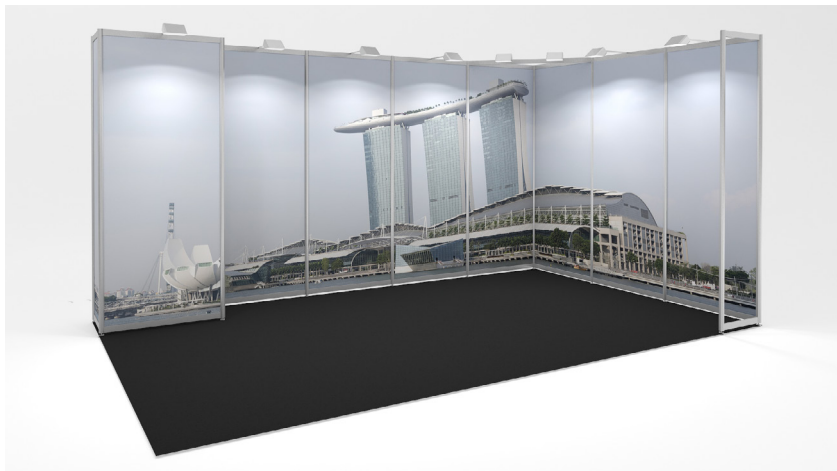

Beispiel BASIC 1

Hier beispielhaft mit Stützwänden mit und ohne Wandfüllung zur Stabilisierung, vollflächigem Druck auf allen Wandfüllungen (ab druckfertigen Daten) und Armstrahlern zur Ausleuchtung der Grafikmotive.

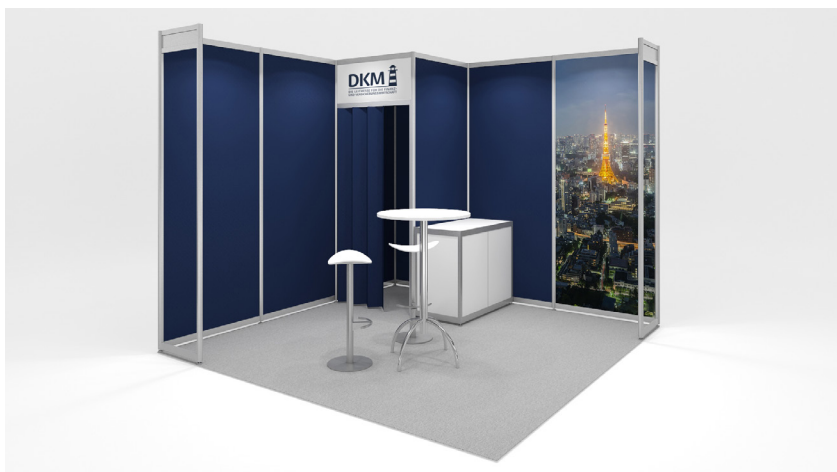

Beispiel BASIC 1

Hier beispielhaft mit Stützwänden ohne Wandfüllung zur Stabilisierung, Wandfolie in Standardfarbe blau ähnlich RAL 5003 und vollflächigem Druck auf der rechten Außenwand (ab druckfertigen Daten). Logo auf dem Türsturz ab druckfertigen Daten, Stehtisch mit weißer Tischplatte und Barhockern Coma, sowie weißem Sideboard.



Beispiel BASIC 1

Hier beispielhaft mit schrägen Stützwänden zur Stabilisierung mit Logo (ab druckfertigen Daten), Wandfolie in Standardfarbe gelb ähnlich RAL 1023 und vollflächigem Druck auf einer Vorsatzplatte (mit Bildtafelhaltern) an der Rückwand (ab druckfertigen Daten).

... und so könnte Ihr BASIC 2-Stand mit zusätzlicher Ausstattung aussehen:

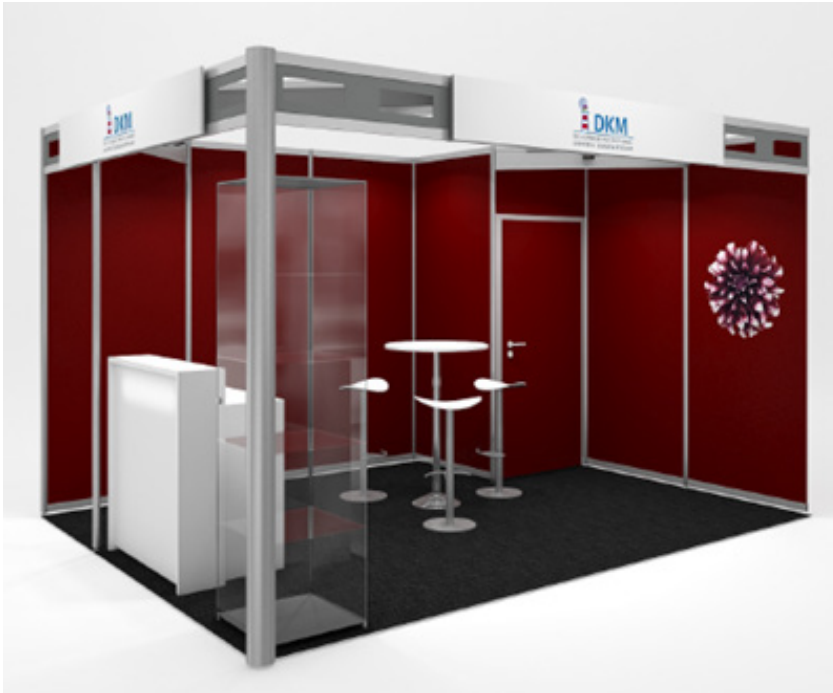

Beispiel BASIC 2

Hier beispielhaft der Basic 2 als Eckstand mit Blendenlogo, Wandgrafiken (ab druckfertigen Daten) sowie Zusatzmobiliar.



Beispiel BASIC 2

Hier beispielhaft der Basic 2 als Reihenstand mit Blendenlogo, Wandgrafiken (ab druckfertigen Daten) sowie Zusatzmobiliar.

Deadline: 25.08.2023

Frühbucherrabatt 6,00 €/m² bei Bestellung bis 28.07.23

Ansprechpartner: Tjana Heider, Tel.: +49 221 84569-213 und Arne Delwig, Tel.: +49 221 84569-234

Uniplan GmbH & Co. KG

Schanzenstraße 39 a/b
51063 Köln

dkm@uniplan.com

Aussteller-/Rechnungsadresse

UID:

PID:

Telefon

Halle

Stand

abweichende Rechnungsanschrift: _____

postalischer Rechnungsversand

Rechnung per E-Mail an: _____

- Wir bitten um ein Angebot für einen Individualstand „**EXKLUSIV**“
ab 453,00 € pro m², ab 20 m²
ab 326,00 € pro m², ab 30 m²
ab 259,00 € pro m², ab 40 m²

Wir haben einen

- Reihenstand
 Eckstand
 Kopfstand

mit den Abmessungen _____ x _____ m



EXCLUSIV

Der Individualstand „EXKLUSIV“ beinhaltet folgende Leistungen:

- Teppichboden Velours, bitte den gewünschten Farbton ankreuzen:

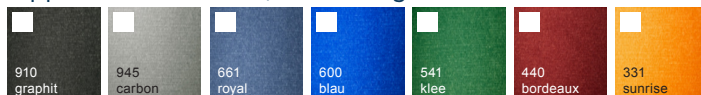

- Rück- und Seitenwände weiß, Kabine 200 x 100 cm mit abschließbarer Drehtür
- Podestboden + 66 mm
- Lichtmast ca. 3.600 mm hoch
- 2 x Leuchtwandelement hinterleuchtet (LED), 2.000 mm x 3.000 mm inkl. Digitaldruck ab druckfertiger Datei
- Eine Steckdose in der Kabine
- Garderobenreck und Papierkorb in der Kabine
- Auf- und Abbau des Messestandes in Dortmund

Weitere Zusatzausstattung sehen Sie im Formular "Mietmöbel und Standzubehör" oder erhalten Sie gerne nach Absprache. Für weitere Grafikwünsche machen wir Ihnen gerne in unverbindliches Angebot.

ACHTUNG:

Die Deadline für sämtliche Grafikarbeiten (druckfertige Daten als Vektordatei z.B svg/eps/pdf) ist der 08.09.2023.

Bitte beachten Sie, dass der Stromanschluss über das Online Service Center der Messe Dortmund separat bestellt werden muss.

- Ich möchte darüber hinaus weitere Beratung zu Ausstattungsmöglichkeiten – bitte rufen Sie mich an.

Alle angegebenen Preise verstehen sich für die Dauer der Veranstaltung zuzüglich gesetzlicher Mehrwertsteuer.

Die Bestellung erfolgt unter Anerkennung der Bedingungen der Uniplan GmbH & Co. KG. Diese sind [hier](#) abrufbar.

Ort/Datum

Unterschrift/Stempel

Mietsystem „FRAME 30 m²“ + „FRAME 48 m²“

Deadline: 25.08.2023

Frühbucherrabatt 6,00 €/m² bei Bestellung bis 28.07.2023

Ansprechpartner: Tjana Heider, Tel.: +49 221 84569-213 und Arne Delwig, Tel.: +49 221 84569-234

Uniplan GmbH & Co. KG

Schanzenstraße 39 a/b
51063 Köln

dkm@uniplan.com

Aussteller-/Rechnungsadresse

UID:

PID:

Telefon

Halle

Stand

abweichende Rechnungsanschrift: _____

postalischer Rechnungsversand

Rechnung per E-Mail an: _____

Wir bitten um ein Angebot für einen Systemstand „FRAME 30 m²“ - ab 415,00 € pro m²

Wir bitten um ein Angebot für einen Systemstand „FRAME 48 m²“ - ab 394,00 € pro m²

Wir haben einen

Reihenstand

Eckstand

Kopfstand

mit den Abmessungen _____ x _____ m



FRAME 30 m², 48 m²

Der Systemstand „FRAME 30 m²“ + „FRAME 48 m²“ beinhaltet folgende Leistungen:

- Mietsystem für eine 30 m²/ 48 m² Standfläche bis 4 m Höhe (Höhe der Seiten- und Rückwände 2,75 m) inkl. 4 x Deckensegel
- 2 x Druck auf Stoffbanner ca. 2 x 4 m
- Vollflächiger Druck auf einer Rückwand (hier im Beispiel ca. 3 x 2,75 m)
- Mobiliar (1 x Counter, 1 x Stehtisch, 3 x Barhocker, 1 x Sitztisch, 3 x Loungesessel)
- 2 x 2 m abschließbarer Lagerraum (inkl. Sideboard, Garderobenleiste, Papierkorb, Steckdose)
- Teppichboden grau
- Beleuchtung
- Auf- und Abbau des Messestandes in Dortmund

Weitere Zusatzausstattung sehen Sie im Formular "Mietmöbel und Standzubehör" oder erhalten Sie gerne nach Absprache.

Für weitere Grafikwünsche machen wir Ihnen gerne ein unverbindliches Angebot.

ACHTUNG:

Die Deadline für sämtliche Grafikarbeiten (druckfertige Daten als Vektordatei z.B svg/eps/pdf) ist der 08.09.2023.

Bitte beachten Sie, dass der Stromanschluss über das Online Service Center der Messe Dortmund separat bestellt werden muss.

Ich möchte darüber hinaus weitere Beratung zu Ausstattungsmöglichkeiten – bitte rufen Sie mich an.

Alle angegebenen Preise verstehen sich für die Dauer der Veranstaltung, zuzüglich gesetzlicher Mehrwertsteuer.

Die Bestellung erfolgt unter Anerkennung der Bedingungen der Uniplan GmbH & Co. KG. Diese sind [hier](#) abrufbar.

Ort/Datum

Unterschrift/Stempel

Mietsystem „FRAME individuell“

Deadline: 25.08.2023

Frühbucherrabatt 6,00 €/m² bei Bestellung bis 28.07.2023

Ansprechpartner: Tjana Heider, Tel.: +49 221 84569-213 und Arne Delwig, Tel.: +49 221 84569-234

Uniplan GmbH & Co. KG

Schanzenstraße 39 a/b
51063 Köln

dkm@uniplan.com

Aussteller-/Rechnungsadresse

UID:

PID:

Telefon

Halle

Stand

abweichende Rechnungsanschrift: _____

postalischer Rechnungsversand

Rechnung per E-Mail an: _____

Das Mietsystem FRAME 30 m² oder 48 m² kann auch auf einer größeren Standfläche mit Zusatzausstattung integriert werden.

Wir bitten um ein Angebot für einen Systemstand „FRAME individuell“ - ab 324,00 € pro m²

Wir haben einen Stand mit den Abmessungen _____ x _____ m

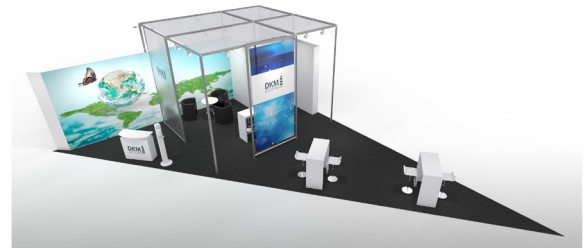

FRAME INDIVIDUELL

Der Systemstand „FRAME individuell“ beinhaltet folgende Leistungen:

- Mietsystem für eine 30 m² Standfläche bis 4 m Höhe (Höhe der Seiten- und Rückwände 2,75 m) inkl. 4 x Deckensegel
- 2 x Druck auf Stoffbanner ca. 2 x 4 m
- Vollflächiger Druck für Rückwand
- Optional: Einsatz satinierter Glasscheiben möglich
- Mobiliar (1 x Counter, 3 x Brückentisch mit je 2 x Barhocker, 1 x Sitztisch mit 3 x Loungesessel)
- 2 x 2 m abschließbarer Lagerraum (inkl. Sideboard, Garderobenleiste, Papierkorb, Steckdose)
- Beleuchtung
- Auf- und Abbau des Messestandes in Dortmund
- Teppichboden Velours, bitte den gewünschten Farbton ankreuzen:



Weitere Zusatzausstattung sehen Sie im Formular "Mietmöbel und Standzubehör" oder erhalten Sie gerne nach Absprache.

Für weitere Grafikwünsche machen wir Ihnen gerne ein unverbindliches Angebot.

ACHTUNG:

Die Deadline für sämtliche Grafikarbeiten (druckfertige Daten als Vektordatei z.B svg/eps/pdf) ist der 08.09.2023.

Bitte beachten Sie, dass der Stromanschluss über das Online Service Center der Messe Dortmund separat bestellt werden muss.

Ich möchte darüber hinaus weitere Beratung zu Ausstattungsmöglichkeiten – bitte rufen Sie mich an.

Alle angegebenen Preise verstehen sich für die Dauer der Veranstaltung, zuzüglich gesetzlicher Mehrwertsteuer.

Die Bestellung erfolgt unter Anerkennung der Bedingungen der Uniplan GmbH & Co. KG. Diese sind [hier](#) abrufbar.

Ort/Datum

Unterschrift/Stempel

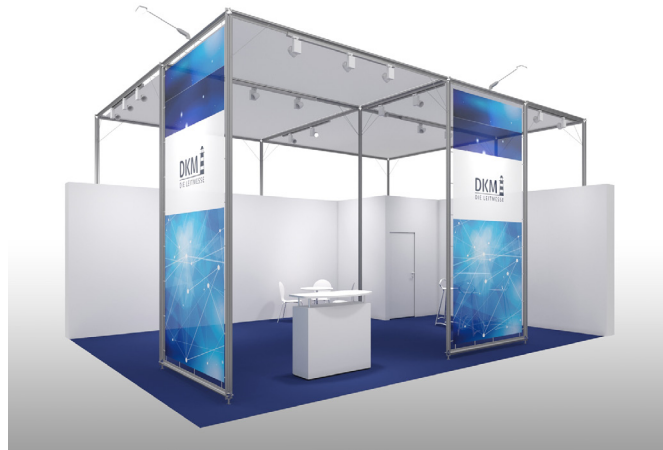

FRAME INDIVIDUELL 48 m²

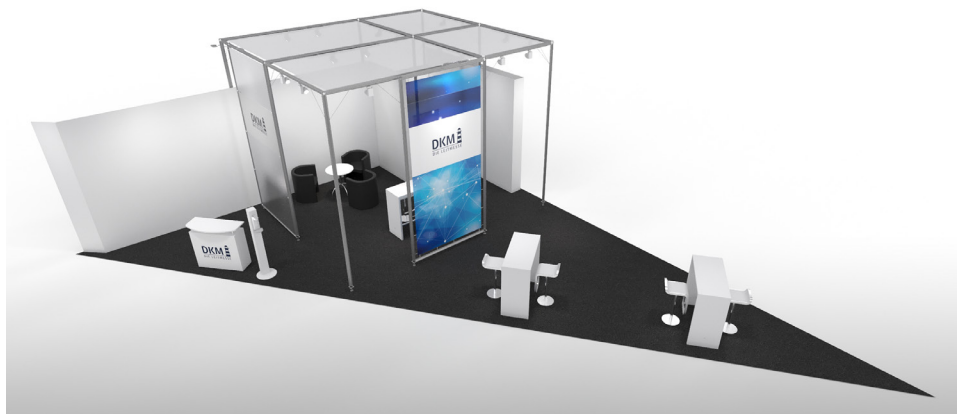

FRAME INDIVIDUELL 48 m² auf einer 65 m² Dreiecksstandfläche mit Stoffgrafik und Glaseinsätzen

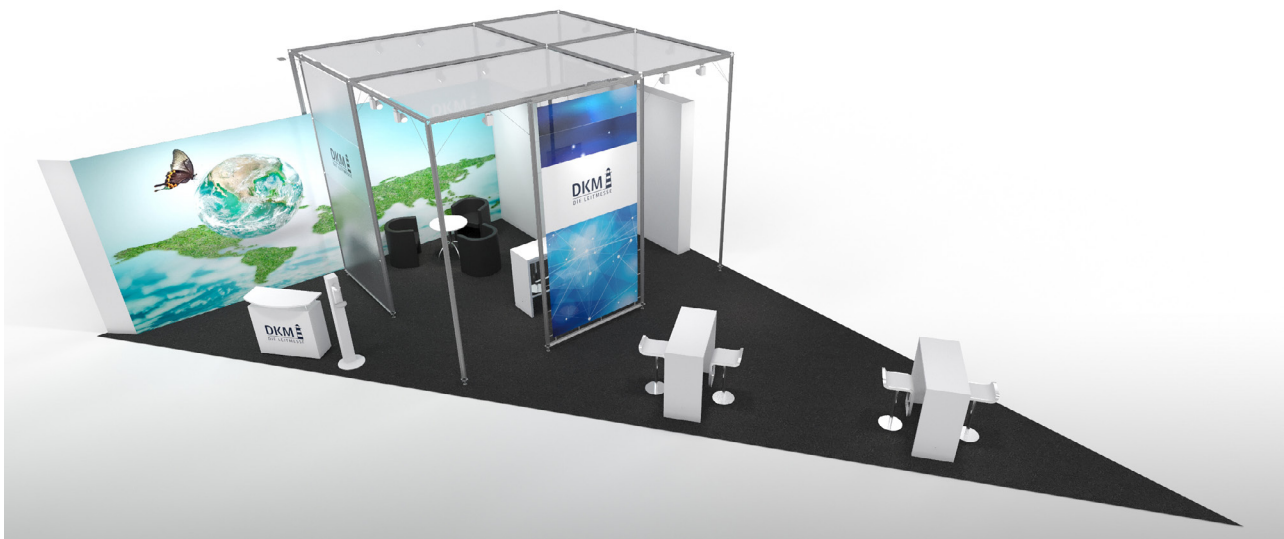

individueller FRAME 48m² auf einer ca. 65m² Dreiecksstandfläche inkl. Grafik und Glaseinsätzen

Deadline: 25.08.2023

Frühbucherrabatt 6,00 €/m² bei Bestellung bis 28.07.2023

(Seite 1 von 2)

Ansprechpartner: Tjana Heider, Tel.: +49 221 84569-213 und Arne Delwig, Tel.: +49 221 84569-234

Uniplan GmbH & Co. KG

Schanzenstraße 39 a/b
51063 Köln

dkm@uniplan.com

Aussteller-/Rechnungsadresse

UID:

PID:

Telefon

Halle

Stand

abweichende Rechnungsanschrift: _____

postalischer Rechnungsversand

Rechnung per E-Mail an: _____

Wir bitten um ein Angebot für einen Systemstand „**MAXIMUM**“ - ab 185,00 € pro m²

Wir haben einen

Reihenstand

Eckstand

Kopfstand

mit den Abmessungen _____ x _____ m

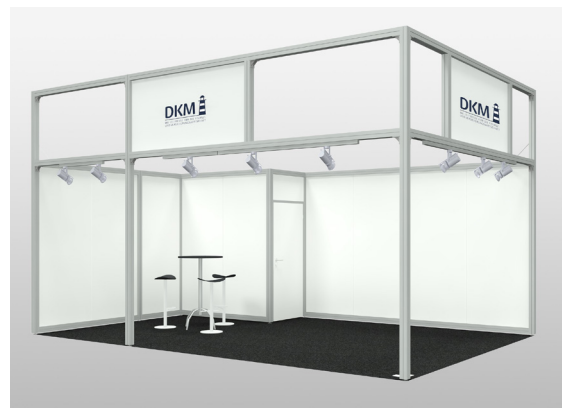

MAXIMUM

Der Systemstand „**MAXIMUM**“ beinhaltet folgende Leistungen:

■ Teppichboden Rips, bitte den gewünschten Farbton ankreuzen:

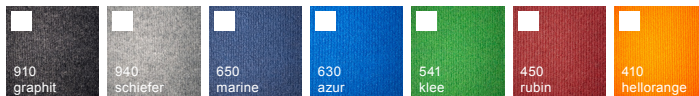

- Maxima-Profile 250 cm, Wandfüllungen 16 mm stark, weiß, Kabine 200 x 100 cm mit abschließbarer Drehtür
- Maxima-Deckenträger bis auf 350 cm Höhe mit Blendenplatte zur Gangseite und Helvetica-Schrift max. 30 Buchstaben (weitere Grafik gerne auf Anfrage)
- Ein Strahler SSR 100W je 3 m² Standfläche
- Eine Steckdose in der Kabine
- 1 Stehtisch mit schwarzer oder weißer Tischplatte und drei Barhocker COMA wahlweise in schwarz oder weiß
- Auf- und Abbau des Messestandes in Dortmund

Weitere Zusatzausstattung sehen Sie im Formular "Mietmöbel und Standzubehör" oder erhalten Sie gerne nach Absprache.

Für weitere Grafikwünsche machen wir Ihnen gerne ein unverbindliches Angebot.

ACHTUNG:

Die Deadline für sämtliche Grafikarbeiten (druckfertige Daten als Vektordatei z.B svg/eps/pdf) ist der 08.09.2023.

Bitte beachten Sie, dass der Stromanschluss über das Online Service Center der Messe Dortmund separat bestellt werden muss.

Ich möchte darüber hinaus weitere Beratung zu Ausstattungsmöglichkeiten – bitte rufen Sie mich an.

Alle angegebenen Preise verstehen sich für die Dauer der Veranstaltung, zuzüglich gesetzlicher Mehrwertsteuer.

Die Bestellung erfolgt unter Anerkennung der Bedingungen der Uniplan GmbH & Co. KG. Diese sind [hier](#) abrufbar.

Ort/Datum

Unterschrift/Stempel

(Seite 2 von 2)

... und so könnte Ihr MAXIMUM-Stand mit zusätzlicher Grafik aussehen:



Deadline: 25.08.2023

Frühbucherrabatt 6,00 €/m² bei Bestellung bis 28.07.2023

(Seite 1 von 2)

Ansprechpartner: Tjana Heider, Tel.: +49 221 84569-213 und Arne Delwig, Tel.: +49 221 84569-234

Uniplan GmbH & Co. KG

Schanzenstraße 39 a/b
51063 Köln

dkm@uniplan.com

Aussteller-/Rechnungsadresse

UID:

PID:

Telefon

Halle

Stand

abweichende Rechnungsanschrift: _____

postalischer Rechnungsversand

Rechnung per E-Mail an: _____

- Wir bitten um ein Angebot für einen Systemstand „**MAXIMUM BUSINESS**“ - ab 256,00 € pro m²
Bis zu einer Standflächengröße von 32 m²

Wir haben einen

- Reihenstand
 Eckstand
 Kopfstand

mit den Abmessungen _____ x _____ m

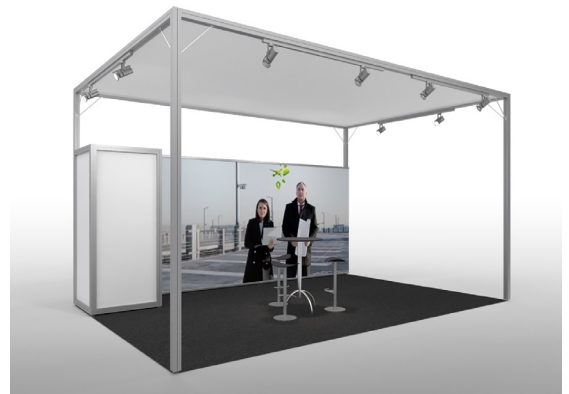

MAXIMUM BUSINESS

Der Systemstand „MAXIMUM BUSINESS“ beinhaltet folgende Leistungen:

- Teppichboden Rips, bitte den gewünschten Farbton ankreuzen:



- Maxima-Profile 350 cm hoch, Rückwandhöhe 250 cm
- Wandfüllung 16mm stark weiß, Kabine 100x100 cm mit abschließbarer Drehtür
- Eingespanntes Deckensegel
- Grafik-Stoffbanner mit Digitaldruck in Kederprofilrahmen auf Rückwand
- Ein Strahler SSR 100W je 3 m² Standfläche
- 1 Stehtisch mit schwarzer oder weißer Tischplatte und drei Barhocker COMA wahlweise in schwarz oder weiß
- Auf- und Abbau des Messestandes in Dortmund

Weitere Zusatzausstattung sehen Sie im Formular "Mietmöbel und Standzubehör" oder erhalten Sie gerne nach Absprache. Für weitere Grafikwünsche machen wir Ihnen gerne ein unverbindliches Angebot.

ACHTUNG:

Die Deadline für sämtliche Grafikarbeiten (druckfertige Daten als Vektordatei z.B svg/eps/pdf) ist der 08.09.2023.

Bitte beachten Sie, dass der Stromanschluss über das Online Service Center der Messe Dortmund separat bestellt werden muss.

- Ich möchte darüber hinaus weitere Beratung zu Ausstattungsmöglichkeiten – bitte rufen Sie mich an.

Alle angegebenen Preise verstehen sich für die Dauer der Veranstaltung, zuzüglich gesetzlicher Mehrwertsteuer.

Die Bestellung erfolgt unter Anerkennung der Bedingungen der Uniplan GmbH & Co. KG. Diese sind [hier](#) abrufbar.

Ort/Datum

Unterschrift/Stempel

(Seite 2 von 2)

... und so könnte Ihr MAXIMUM BUSINESS-Stand aussehen:

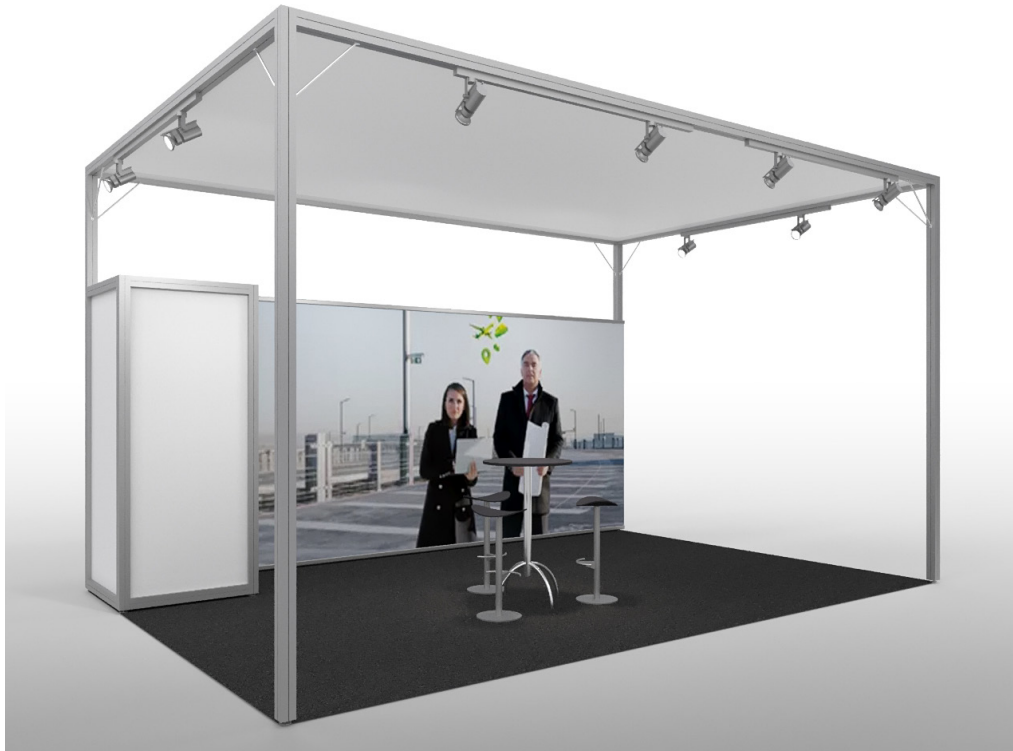

Deadline: 09.10.2023

Ansprechpartner: Sarah Pfaff, Tel.: +49 921 75758-73

bbg Betriebsberatungs GmbH

Postfach 10 02 52
95402 Bayreuth

pfaff@bbg-gruppe.de

Aussteller-/Rechnungsadresse

UID:

PID:

Telefon

Halle

Stand

abweichende Rechnungsanschrift: _____

Rechnung per E-Mail an: _____



Wir unterstützen Sie bei der Datenerfassung – damit Sie noch mehr von Ihrem Messeauftritt haben.

Der Teilnehmerausweis ist die Visitenkarte der DKM-Besucher. Mit dem dort aufgedruckten Barcode können schnell & einfach die Daten Ihrer Gesprächspartner erfasst werden.

DER KLASSIKER: LEAD-GENERIERUNG MIT DEM BARCODESCANNER

Neben der reinen Datenerfassung können Sie mit den sog. Aktionskarten Ihre Daten optimal für die Nachbereitung vorbereiten. Definieren Sie bis zu sechs Aktionen (bspw. Angebote zusenden, Terminvorschlag schicken etc.) und ordnen Sie die Daten zu, indem Sie direkt nach dem Scannen des Barcodes den Aktionsbarcode der Aktionskarte erfassen.

PREIS

160,00 € zzgl. MwSt. pro Barcodescanner

DATEN

Folgende Daten werden erfasst: Anrede, Vorname, Name, Unternehmensname, Anschrift – Straße/Nr, PLZ und Ort, E-Mail-Adresse, Telefonnummer, gewerbliche Zulassung/sonstige Zulassungen, Registernummer der beruflichen Zulassung

MAXIMALE BESTELLMENGE

Pro Hauptaussteller bis 12 qm Standfläche 2 Barcodescanner, ab 13 qm Standfläche 3 Barcodescanner, ab 40 qm Standfläche 6 Barcodescanner, ab 60 qm Standfläche keine Begrenzung der Bestellmenge

BESTELLUNG

_____ Anzahl Barcodescanner

Einbindung von mehr als sechs Aktionsbarcodes für eine optimale Nachbereitung der Daten.

Bitte informieren Sie mich über das kostenpflichtige Angebot.

Es gelten die nachfolgenden Nutzungsbedingungen. Der Aussteller bestätigt diese zur Kenntnis genommen zu haben.

VORBEMERKUNG

Aussteller können Besucherdaten über einen auf dem Veranstaltungsausweis hinterlegten Barcode auslesen. Zur Erfassung stehen Barcodescanner oder die LeadLog-App kostenpflichtig zur Verfügung. Personen, die auf der Veranstaltung Daten erfassen werden im Folgenden „Nutzer“ genannt. Evtl. gemietete Hardware wird am Technik-Counter ausgegeben.

I. LEADGENERIERUNG LEADLOG-APP

1. Hardware

- 1.1 Die LeadLog-App kann nur in Verbindung mit einem iPhone/iPad (ab iOS 13) genutzt werden.
- 1.2 Der Aussteller ist für die Installation der LeadLog-App auf den Endgeräten verantwortlich. Der Einsatz von eigenen Endgeräten ist möglich.
- 1.3 Endgeräte können beim Veranstalter für die Dauer der Veranstaltung gemietet werden. Hier ist die Leadlog-App bereits vorinstalliert. Die Endgeräte sind Eigentum der Velten GmbH.

2. Software

- 2.1 Pro Nutzer ist eine Lizenz notwendig. Die Lizenz beinhaltet zudem den Zugriff des Administrators auf den Bereich „Lead-Log-Management“. Der Administrator hat sicherzustellen, dass er nur so viele Nutzer anlegt, wie Lizenzen vorhanden sind. Werden mehr Nutzer angelegt, werden die zusätzlichen Lizenzen nach der Veranstaltung dem Aussteller in Rechnung gestellt.
- 2.2 Sowohl die App als auch der Administrationsbereich „LeadLog-Management“ sind passwortgeschützt. Die Zugangsdaten sind geheim zu halten und vor unbefugtem Zugriff zu schützen. Der Aussteller wird die Nutzer entsprechend darauf hinweisen und über diese Nutzungsbedingungen informieren.
- 2.3 Eine Lizenz beinhaltet ein einfaches, nicht ausschließliches und auf die Dauer der Veranstaltung (inkl. Vor- und Nachbereitung) zeitlich begrenztes Recht zur Nutzung der LeadLog-App und zur Nutzung des Administrationsbereichs des Lead-Log-Management. Beim Erwerb mehrerer Lizenzen kann das Nutzungsrecht an der LeadLog-App auf die entsprechende Anzahl der Nutzer übertragen werden.

3. Funktionsweise

- 3.1 Nutzer müssen sich vor Veranstaltungsbeginn mit der Funktionsweise der LeadLog-App bzw. dem LeadLog-Management vertraut machen. Hierzu stellt der Veranstalter eine Anleitung zur Verfügung.
- 3.2 Vor Veranstaltungsbeginn ist eine Freigabe im LeadLog-Management erforderlich. Dies ist nur mit einer Internet-Verbindung möglich.
- 3.3 Für die Nutzung ist eine Internetverbindung erforderlich. Das kostenfreie Aussteller-WLAN der Messe Dortmund kann hierfür genutzt werden. Evtl. anfallende Verbindungskosten trägt der Aussteller.

II. LEADGENERIERUNG BARCODESCANNER

1. Barcodescanner

- 1.1 Barcodescanner können beim Veranstalter für die Dauer der Veranstaltung gemietet werden. Die Barcodescanner sind Eigentum der evenTeq GmbH.
- 1.2 Der Aussteller ist verpflichtet, Nutzer der Barcodescanner über diese Nutzungsbedingungen zu informieren.

2. Datenauslesung

- 2.1 Das Auslesen der Daten erfolgt durch die evenTeq GmbH.
- 2.2 Die Speicherkapazität des Barcodescanners erlaubt das Scannen von ca. 4.000 Barcodes (Besucher- und Aktionsbarcodes). Falls die LED-Leuchte am Barcodescanner zu blinken beginnt, ist der Speicher des Barcodescanners voll belegt oder die Batterien sind zu schwach. Der Barcodescanner ist in diesem Fall unverzüglich am Technik-Counter zum Auslesen bzw. zum Batteriewechsel abzugeben.
- 2.3 Bei mehrtägigen Veranstaltungen sind die Barcodescanner am Ende des jeweiligen Veranstaltungstages zum Auslesen abzugeben.

3. Funktionsweise

- 3.1 Nutzer müssen sich vor Veranstaltungsbeginn mit der Funktionsweise des Barcodescanner vertraut machen.
- 3.2 Der Barcodescanner ist im Abstand von 12 – 18 Zentimetern auf den Barcode des Besucherausweises zu richten. Durch das Drücken der blauen Taste wird der Barcodescanner aktiviert. Halten Sie die blaue Taste gedrückt, bis ein akustisches Signal ertönt und die grüne LED-Leuchte aufleuchtet.
- 3.3 Mit dem Barcodescanner wird eine sog. Aktionskarte mit sechs vorgegebenen „Aktionsbarcodes“ ausgegeben. Durch diese Karte kann der Nutzer optional jedem Besucher eine entsprechende Aktion zur Nachbearbeitung zuordnen. Die einzelnen Aktionen sind im Vorfeld der Veranstaltung von den Nutzern selbst zu definieren und neben dem Aktionsbarcode handschriftlich zu vermerken. Nach Einlesen des Besucherbarcodes kann der Nutzer zusätzlich einen oder mehrere

Barcodes der Aktionskarte einscannen. Dadurch werden die Aktionsbarcodes dem jeweils zuletzt eingescannten Besucherbarcode zugewiesen. **Die Aktionskarte ist sorgfältig aufzubewahren**, da in der Auswertung lediglich die Aktionsbezeichnungen Aktion 1 bis Aktion 6 vermerkt werden.

III. PFLICHTEN AUSSTELLER

1. Hardware (Endgeräte und Barcodescanner), die für die Dauer der Veranstaltung gemietet wurden, sind mit Schluss der Veranstaltung beim Technik-Counter abzugeben. Der Aussteller hat sicherzustellen, dass die Endgeräte vor Beschädigung, Zerstörung und Verlust geschützt werden. Ist dies nicht der Fall, ist der Aussteller zum Ersatz des hierdurch entstandenen Schadens verpflichtet. Einen technischen Defekt oder sonstige Mängel an den Endgeräten hat der Aussteller unverzüglich anzuzeigen.
2. Liegt eine schriftliche Einwilligung seitens der EvenTeq GmbH vor, können die Barcodescanner auf Kosten des Ausstellers auf dem Postweg an nachfolgende Adresse geschickt werden: evenTeq GmbH, Herrn Michael Binder, Mitterweg 36, 83233 Bernau am Chiemsee. Der Aussteller hat für eine geeignete Versandverpackung zu sorgen und haftet für evtl. Schäden. Der Veranstalter haftet bei nicht rechtzeitiger Rückgabe der Barcodescanner und/oder Versendung per Post nicht für einen eventuellen Datenverlust.
3. Gemäß Ziffer 27.3 der Aussteller-Teilnahmebedingungen wird der Aussteller die im Rahmen der Veranstaltung gesammelten personenbezogenen Daten der Teilnehmer entsprechend den gesetzlichen Vorgaben, insbesondere UWG und BDSG/DSGVO, verwenden. Insbesondere ist der Aussteller verpflichtet, vor Versendung von Werbematerial im Aussteller- bzw. Vortrags-Portal zu überprüfen, ob der Teilnehmer dem Erhalt von Werbemaßnahmen widersprochen hat. Hierzu muss der Aussteller eine aktuelle Verteilerliste erstellen.
4. Nutzer sind verpflichtet vor der Erfassung des Barcodes die Einwilligung des Besuchers für die Erfassung und entsprechende Datenverarbeitung einzuholen.
5. Das Erfassen des Barcodes (Scannen) ist ausschließlich auf der eigenen Standfläche zulässig.

IV. GEWÄHRLEISTUNG/HAFTUNG

1. Beruht ein Mangel auf Umständen, die der Aussteller nicht zu vertreten hat, ist der Aussteller berechtigt, den Miet- bzw. Lizenzpreis zeitanteilig zu kürzen, beispielsweise wenn Endgeräte/Barcodescanner zeitweilig nicht einsetzbar waren. Darüberhinausgehende Ansprüche, insbesondere wegen Datenverlust können nur unter den Beschränkungen der Ziffer 22 der Aussteller-Teilnahmebedingungen geltend gemacht werden. Zudem ist im Falle von Datenverlust die Haftung auf die Kosten beschränkt, die auch bei Vornahme ordnungsgemäßer Datensicherung zu deren Wiederherstellung angefallen wäre.
2. Der Veranstalter haftet nicht für die inhaltliche Richtigkeit und Vollständigkeit der Besucherdaten. Diese werden von den Besuchern zur Verfügung gestellt. Eine Überprüfung der Daten erfolgt nicht.

Deadline: 09.10.2023

Ansprechpartner: Jörg Deubzer Tel.: + 49 921 75758-38

bbg Betriebsberatungs GmbH

Postfach 10 02 52
95402 Bayreuth

deubzer@bbg-gruppe.de

Aussteller-/Rechnungsadresse

UID:

PID:

Telefon

Halle

Stand

abweichende Rechnungsanschrift: _____

Rechnung per E-Mail an: _____

Wir unterstützen Sie bei der Datenerfassung – damit Sie noch mehr von Ihrem Messeauftritt haben.

Der Teilnehmerausweis ist die Visitenkarte der DKM-Besucher. Mit dem dort aufgedruckten Barcode können schnell & einfach die Daten Ihrer Gesprächspartner erfasst werden.

LEADGEWINNUNG MIT DER LEADLOG-APP

Mit der LeadLog-App werden die Besucherdaten über eine App mit einem mobilen Endgerät (iPhone oder iPad - mind. iOS 13) erfasst. Endgeräte können separat gemietet werden.



VORTEILE

- Daten werden sofort angezeigt und können ggf. noch während des Gesprächs aktualisiert werden
- individualisierte Fragebögen, Dokumentationsmöglichkeit und Folgeaktionen sowie E-Mail-Vorlagen
- Hinzufügen von Bildaufnahmen

Weitere Infos unter www.leadlog.de.

PREISE

Lizenz LeadLog-App

149,00 €/Lizenz

139,00 €/Lizenz (ab 2 Lizenzen)

119,00 €/Lizenz (ab 3 Lizenzen)

99,00 €/Lizenz (ab 6 Lizenzen)

Preise zzgl. MwSt.

LeadLog-App: Pro Nutzer muß eine Lizenz erworben werden.

iPad (Apple air 16 GB Cellular + Ladekabel)

95 € pro iPad

DATEN

Folgende Daten werden erfasst: Anrede, Vorname, Name, Unternehmensname, Anschrift – Straße/Nr, PLZ und Ort, E-Mail-Adresse, Telefonnummer, gewerbliche Zulassung/sonstige Zulassungen, Registernummer der beruflichen Zulassung

MAXIMALE BESTELLMENGE

Pro Hauptaussteller bis 12 qm Standfläche 2 Lizenzen, ab 13 qm Standfläche 3 Lizenzen, ab 40 qm Standfläche 6 Lizenzen, ab 60 qm Standfläche keine Begrenzung der Bestellmenge

BESTELLUNG

_____ Anzahl Lizenzen

_____ Anzahl iPads

Es gelten die nachfolgenden Nutzungsbedingungen. Der Aussteller bestätigt diese zur Kenntnis genommen zu haben.

Ort/Datum

Unterschrift/Stempel

VORBEMERKUNG

Aussteller können Besucherdaten über einen auf dem Veranstaltungsausweis hinterlegten Barcode auslesen. Zur Erfassung stehen Barcodescanner oder die LeadLog-App kostenpflichtig zur Verfügung. Personen, die auf der Veranstaltung Daten erfassen werden im Folgenden „Nutzer“ genannt. Evtl. gemietete Hardware wird am Technik-Counter ausgegeben.

I. LEADGENERIERUNG LEADLOG-APP

1. Hardware

- 1.1 Die LeadLog-App kann nur in Verbindung mit einem iPhone/iPad (ab iOS 13) genutzt werden.
- 1.2 Der Aussteller ist für die Installation der LeadLog-App auf den Endgeräten verantwortlich. Der Einsatz von eigenen Endgeräten ist möglich.
- 1.3 Endgeräte können beim Veranstalter für die Dauer der Veranstaltung gemietet werden. Hier ist die Leadlog-App bereits vorinstalliert. Die Endgeräte sind Eigentum der Velten GmbH.

2. Software

- 2.1 Pro Nutzer ist eine Lizenz notwendig. Die Lizenz beinhaltet zudem den Zugriff des Administrators auf den Bereich „Lead-Log-Management“. Der Administrator hat sicherzustellen, dass er nur so viele Nutzer anlegt, wie Lizenzen vorhanden sind. Werden mehr Nutzer angelegt, werden die zusätzlichen Lizenzen nach der Veranstaltung dem Aussteller in Rechnung gestellt.
- 2.2 Sowohl die App als auch der Administrationsbereich „LeadLog-Management“ sind passwortgeschützt. Die Zugangsdaten sind geheim zu halten und vor unbefugtem Zugriff zu schützen. Der Aussteller wird die Nutzer entsprechend darauf hinweisen und über diese Nutzungsbedingungen informieren.
- 2.3 Eine Lizenz beinhaltet ein einfaches, nicht ausschließliches und auf die Dauer der Veranstaltung (inkl. Vor- und Nachbereitung) zeitlich begrenztes Recht zur Nutzung der LeadLog-App und zur Nutzung des Administrationsbereichs des Lead-Log-Management. Beim Erwerb mehrerer Lizenzen kann das Nutzungsrecht an der LeadLog-App auf die entsprechende Anzahl der Nutzer übertragen werden.

3. Funktionsweise

- 3.1 Nutzer müssen sich vor Veranstaltungsbeginn mit der Funktionsweise der LeadLog-App bzw. dem LeadLog-Management vertraut machen. Hierzu stellt der Veranstalter eine Anleitung zur Verfügung.
- 3.2 Vor Veranstaltungsbeginn ist eine Freigabe im LeadLog-Management erforderlich. Dies ist nur mit einer Internet-Verbindung möglich.
- 3.3 Für die Nutzung ist eine Internetverbindung erforderlich. Das kostenfreie Aussteller-WLAN der Messe Dortmund kann hierfür genutzt werden. Evtl. anfallende Verbindungskosten trägt der Aussteller.

II. LEADGENERIERUNG BARCODESCANNER

1. Barcodescanner

- 1.1 Barcodescanner können beim Veranstalter für die Dauer der Veranstaltung gemietet werden. Die Barcodescanner sind Eigentum der evenTeq GmbH.
- 1.2 Der Aussteller ist verpflichtet, Nutzer der Barcodescanner über diese Nutzungsbedingungen zu informieren.

2. Datenauslesung

- 2.1 Das Auslesen der Daten erfolgt durch die evenTeq GmbH.
- 2.2 Die Speicherkapazität des Barcodescanners erlaubt das Scannen von ca. 4.000 Barcodes (Besucher- und Aktionsbarcodes). Falls die LED-Leuchte am Barcodescanner zu blinken beginnt, ist der Speicher des Barcodescanners voll belegt oder die Batterien sind zu schwach. Der Barcodescanner ist in diesem Fall unverzüglich am Technik-Counter zum Auslesen bzw. zum Batteriewechsel abzugeben.
- 2.3 Bei mehrtägigen Veranstaltungen sind die Barcodescanner am Ende des jeweiligen Veranstaltungstages zum Auslesen abzugeben.

3. Funktionsweise

- 3.1 Nutzer müssen sich vor Veranstaltungsbeginn mit der Funktionsweise des Barcodescanner vertraut machen.
- 3.2 Der Barcodescanner ist im Abstand von 12 – 18 Zentimetern auf den Barcode des Besucherausweises zu richten. Durch das Drücken der blauen Taste wird der Barcodescanner aktiviert. Halten Sie die blaue Taste gedrückt, bis ein akustisches Signal ertönt und die grüne LED-Leuchte aufleuchtet. bzw. zum Batteriewechsel abzugeben.
- 3.3 Mit dem Barcodescanner wird eine sog. Aktionskarte mit sechs vorgegebenen „Aktionsbarcodes“ ausgegeben. Durch diese Karte kann der Nutzer optional jedem Besucher eine entsprechende Aktion zur Nachbearbeitung zuordnen. Die einzelnen Aktionen sind im Vorfeld der Veranstaltung von den Nutzern selbst zu definieren und neben dem Aktionsbarcode handschriftlich zu vermerken. Nach Einlesen des Besucherbarcodes kann der Nutzer zusätzlich einen oder mehrere

Barcodes der Aktionskarte einscannen. Dadurch werden die Aktionsbarcodes dem jeweils zuletzt eingescannten Besucherbarcode zugewiesen. **Die Aktionskarte ist sorgfältig aufzubewahren**, da in der Auswertung lediglich die Aktionsbezeichnungen Aktion 1 bis Aktion 6 vermerkt werden.

III. PFLICHTEN AUSSTELLER

1. Hardware (Endgeräte und Barcodescanner), die für die Dauer der Veranstaltung gemietet wurden, sind mit Schluss der Veranstaltung beim Technik-Counter abzugeben. Der Aussteller hat sicherzustellen, dass die Endgeräte vor Beschädigung, Zerstörung und Verlust geschützt werden. Ist dies nicht der Fall, ist der Aussteller zum Ersatz des hierdurch entstandenen Schadens verpflichtet. Einen technischen Defekt oder sonstige Mängel an den Endgeräten hat der Aussteller unverzüglich anzuzeigen.
2. Liegt eine schriftliche Einwilligung seitens der EvenTeq GmbH vor, können die Barcodescanner auf Kosten des Ausstellers auf dem Postweg an nachfolgende Adresse geschickt werden: evenTeq GmbH, Herrn Michael Binder, Mitterweg 36, 83233 Bernau am Chiemsee. Der Aussteller hat für eine geeignete Versandverpackung zu sorgen und haftet für evtl. Schäden. Der Veranstalter haftet bei nicht rechtzeitiger Rückgabe der Barcodescanner und/oder Versendung per Post nicht für einen eventuellen Datenverlust.
3. Gemäß Ziffer 27.3 der Aussteller-Teilnahmebedingungen wird der Aussteller die im Rahmen der Veranstaltung gesammelten personenbezogenen Daten der Teilnehmer entsprechend den gesetzlichen Vorgaben, insbesondere UWG und BDSG/DSGVO, verwenden. Insbesondere ist der Aussteller verpflichtet, vor Versendung von Werbematerial im Aussteller- bzw. Vortrags-Portal zu überprüfen, ob der Teilnehmer dem Erhalt von Werbemaßnahmen widersprochen hat. Hierzu muss der Aussteller eine aktuelle Verteilerliste erstellen.
4. Nutzer sind verpflichtet vor der Erfassung des Barcodes die Einwilligung des Besuchers für die Erfassung und entsprechende Datenverarbeitung einzuholen.
5. Das Erfassen des Barcodes (Scannen) ist ausschließlich auf der eigenen Standfläche zulässig.

IV. GEWÄHRLEISTUNG/HAFTUNG

1. Beruht ein Mangel auf Umständen, die der Aussteller nicht zu vertreten hat, ist der Aussteller berechtigt, den Miet- bzw. Lizenzpreis zeitanteilig zu kürzen, beispielsweise wenn Endgeräte/Barcodescanner zeitweilig nicht einsetzbar waren. Darüberhinausgehende Ansprüche, insbesondere wegen Datenverlust können nur unter den Beschränkungen der Ziffer 22 der Aussteller-Teilnahmebedingungen geltend gemacht werden. Zudem ist im Falle von Datenverlust die Haftung auf die Kosten beschränkt, die auch bei Vornahme ordnungsgemäßer Datensicherung zu deren Wiederherstellung angefallen wäre.
2. Der Veranstalter haftet nicht für die inhaltliche Richtigkeit und Vollständigkeit der Besucherdaten. Diese werden von den Besuchern zur Verfügung gestellt. Eine Überprüfung der Daten erfolgt nicht.

Deadline: 25.09.2023

(Seite 1 von 2)

Ansprechpartner: Stefan Völkner, Tel.: +49 6138 9766-0

VELTEN GmbH

Stefan Völkner
Römerring 43
55278 Mommenheim

stefan.voelkner@velten.tv

Aussteller-/Rechnungsadresse

UID:

PID:

Telefon

Halle

Stand

Machen Sie auf sich aufmerksam und generieren Sie mehr Kontakte - Mit innovativer Medientechnik

Gemeinsam mit Ihnen machen wir Ihren Messestand zum besonderen Eye-Catcher. Höchste Qualitätsstandards, modernste Technik und eine perfekte technische Umsetzung – dafür steht der Name VELTEN.

Wir bieten Ihnen innovative Medien- und Veranstaltungstechnik zur Unterstützung Ihres Messeerfolgs.

LED-Systeme - Große Bilder mit beeindruckender Wirkung

Schon aus großer Entfernung sind LED-Bildsysteme in den tageslichtgefüllten Messehallen gut zu sehen. Ob LED-Wand, Laufschriften, LED-Vorhänge oder Creative-LED (sowohl in als auch über Ihrem Messestand) – unsere Technik bietet vielseitige Möglichkeiten und fügt sich perfekt in Ihr Standkonzept ein.



Interaktion - schafft nachhaltige Begeisterung

Machen Sie Ihre Kunden zu Teilnehmern Ihrer Präsentation. Neue Technologien wie VR-Technik, Multitouch-Displays, Tablets oder Bewegungserkennungssysteme machen Ihr Produkt zu einem echten Erlebnis.



Displaysysteme - Information spannend transportieren

Ob Produktvideo, Präsentation oder aktuelle Information: Displays bieten flexible Möglichkeiten. Wir bieten Standard- und Sonderformate in allen verfügbaren Größen.

Auch leistungsstarke Projektionen für Ihre Meetingräume oder Sonderanwendungen stellen wir Ihnen gern zur Verfügung.

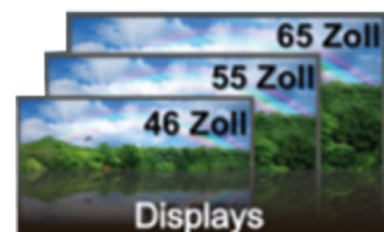

Interesse? Reden wir über Ihre Ideen!

Wir freuen uns auf Ihre Mail oder Ihren Anruf. Gerne statten wir Ihren Stand auch mit moderner Licht- und Tontechnik aus.

Sie haben Großes vor? Wie bieten auch Kamera- und Regietechnik für den perfekt inszenierten Bühnenauftritt.

Deadline: 25.09.2023

(Seite 2 von 2)

Ansprechpartner: Stefan Völkner, Tel.: +49 6138 9766-0

VELTEN GmbH
 Stefan Völkner
 Römering 43
 55278 Mommenheim

stefan.voelkner@velten.tv

Aussteller-/Rechnungsadresse UID: PID:

 Telefon Halle Stand

abweichende Rechnungsanschrift: _____

postalischer Rechnungsversand Rechnung per E-Mail an: _____

Folgende Gerätschaften können gemietet werden:

Stück	Präsentationsbildschirme	Bezeichnung	Preis
	LCD-Display 40"	16:9-Format, 96 cm Bilddiagonale	290,00 €
	LCD-Display 46"	16:9-Format, 116 cm Bilddiagonale	420,00 €
	LCD-Display 55"	16:9-Format, 125 cm Bilddiagonale	510,00 €
	LCD-Display 70"	16:9-Format, 177 cm Bilddiagonale	880,00 €
	LCD-Display 82"	16:9-Format, 208 cm Bilddiagonale, inkl. ScreenLifter	1.800,00 €
	LCD-Display 98"	16:9-Format, 249 cm Bilddiagonale, inkl. ScreenLifter	2.550,00 €
	Monitor Design-Ständer 2 m	für Geräte bis 55"	90,00 €
	Monitor Design-Ständer 2 m	für Geräte bis 80"	105,00 €

Stück	Präsentationsbildschirme	Bezeichnung	Preis
	Multimedia Präsentations-Notebook	inkl. MS Office	215,00 €
	Multimedia Präsentations-PC	inkl. Monitor und MS Office	180,00 €
	HD-Multimedia Player	zum Abspielen von MPEG-1, MPEG-2 und WMV Dateien in Endlosschleife	125,00 €

Stück	Präsentationsbildschirme	Bezeichnung	Preis
	Funkpresenter	zum Weiterschalten von Charts	20,00 €
	Internet-Terminal	inkl. Tastatur und Trackball (ohne Internetzugang)	730,00 €
	W-LAN-USB-Stick	(ohne Einrichtung)	20,00 €
	IT-Personaldienstleistung	Personalkosten pro angefangene Stunde	70,00 €

Stück	Präsentationsbildschirme	Bezeichnung	Preis
	Musikbeschallung, klein	2 Lautsprecher, Mischpult, Endstufe, CD-Player, Kabel	320,00 €
	Musikbeschallung, mittel	4 Lautsprecher, Mischpult, Endstufe, CD-Player, Kabel	410,00 €
	Musikbeschallung, groß	6 Lautsprecher, Mischpult, Endstufe, CD-Player, Kabel	560,00 €
	Funkmikrofon	Drahtlos Mikrofon inkl. Empfänger	160,00 €

Die angegebenen Preise gelten für die Dauer der DKM 2023. Alle Preise verstehen sich zuzüglich der gesetzlichen Mehrwertsteuer. Anlieferung, Installation und Abbau der Geräte ist bis zu 30 Minuten Zeitaufwand inklusive. Mehrarbeit wird mit 55,00 € pro angefangener Stunde abgerechnet. Die Rufbereitschaft während der Messe ist ebenfalls beinhaltet.

Die Bestellung erfolgt unter Anerkennung der Bedingungen der VELTEN GmbH. Diese sind [hier](#) abrufbar:

Ort/Datum Unterschrift/Stempel

Arbeitsbühnen

Deadline: 25.09.2023

Bei späteren Bestellungen können wir eine Gestellung nicht garantieren.



Ansprechpartner: Team Kühne GmbH, Tel.: +49 231 104791

Kühne GmbH
Beratgerstr. 19
44149 Dortmund
messe@kuehne-dms.de

Aussteller-/Rechnungsadresse UID: PID:

Telefon Halle Stand

abweichende Rechnungsanschrift: _____

postalischer Rechnungsversand Rechnung per E-Mail an: _____

Bestellung:

Scherenbühnen · Die Abrechnung erfolgt je Kalendertag, bzw. begonnenen Arbeitstag. An- und Abfahrt, sowie eine Maschinenbruchversicherung mit einer Selbstbeteiligung im Schadensfall von 3.000,00 € ist inkludiert.				
Scherenbühne 8 m 377,00 €/Tag	Scherenbühne 10 m 390,00 €/Tag	Tag	Datum	Uhrzeit
<input type="checkbox"/>	<input type="checkbox"/>	Donnerstag*	19.10.2023	
<input type="checkbox"/>	<input type="checkbox"/>	Freitag*	20.10.2023	
<input type="checkbox"/>	<input type="checkbox"/>	Samstag	21.10.2023	
<input type="checkbox"/>	<input type="checkbox"/>	Sonntag	22.10.2023	
<input type="checkbox"/>	<input type="checkbox"/>	Montag	23.10.2023	
<input type="checkbox"/>	<input type="checkbox"/>	Mittwoch	25.10.2023	
<input type="checkbox"/>	<input type="checkbox"/>	Donnerstag	26.10.2023	
<input type="checkbox"/>	<input type="checkbox"/>	Freitag	27.10.2023	

*Nur möglich, wenn der kostenpflichtige vorgezogene Aufbau gebucht ist!

Am Dienstag, den 24.10.2023 ist kein Einsatz von Arbeitsbühnen möglich.
Der An-/Abtransport erfolgt durch die Kühne GmbH zum Messestand.

Die Schlüsselübergabe erfolgt gegen Unterschrift eines Arbeitsscheines/Haftungserklärung.

Alle Preise verstehen sich zuzüglich der gesetzlichen Mehrwertsteuer.

Die Bestellung erfolgt unter Anerkennung der Allgemeinen Deutschen Spediteurbedingungen. Diese sind [hier](#) abrufbar.

Ort/Datum

Unterschrift/Stempel

Gabelstapler und Einlagerung Leergut/Vollgut

Deadline: 25.09.2023

Für später eingehende Bestellungen können wir eine Gestellung nicht garantieren.



Ansprechpartner: Team Kühne GmbH, Tel.: +49 231 104791

Kühne GmbH
Beratgerstr. 19
44149 Dortmund
messe@kuehne-dms.de

Aussteller-/Rechnungsadresse UID: PID:

Telefon Halle Stand

abweichende Rechnungsanschrift: _____

postalischer Rechnungsversand Rechnung per E-Mail an: _____

Gabelstaplergestellung mit Fahrer · Mindesteinsatzdauer: 30 Min · Abrechnung je angefangene 1/2 Std., zzgl. eine 1/2 Std. für An- und Abfahrt. Sonntags- und Nachtzuschläge sind inkludiert.

3 t 163,00 €/Std.	5t 189,00 €/Std.	Tag	Datum	Uhrzeit	Dauer (ca. in Stunden)
<input type="checkbox"/>	<input type="checkbox"/>	Donnerstag*	19.10.2023		
<input type="checkbox"/>	<input type="checkbox"/>	Freitag*	20.10.2023		
<input type="checkbox"/>	<input type="checkbox"/>	Samstag	21.10.2023		
<input type="checkbox"/>	<input type="checkbox"/>	Sonntag	22.10.2023		
<input type="checkbox"/>	<input type="checkbox"/>	Montag**	23.10.2023		
<input type="checkbox"/>	<input type="checkbox"/>	Donnerstag	26.10.2023		
<input type="checkbox"/>	<input type="checkbox"/>	Freitag	27.10.2023		

*Nur möglich, wenn der kostenpflichtige vorgezogene Aufbau gebucht ist!

** Der Einsatz eines Gabelstaplers ist am Montag, den 23.10.2023 bis max. 18.00 Uhr möglich!

Bemerkungen: _____

Lagerung		
Menge	Einlagerung	Preis
	Lagerung von Leergut	52,00 €/m ³ inklusive Speditionszuschlag · Mindestabrechnung: 2 m ³
	Lagerung von Vollgut	74,00 €/m ³ je angefangenem m ³ · Mindestabrechnung: 2 m ³
	Leitern	52,00 €/Stück
	Handhubwagen	52,00 €/Stück
	Hubgerüst (Genie)	105,00 €/Stück

Der Einsatz von Kränen und Gabelstaplern ist den Vertragsspediteuren der Messe Dortmund GmbH vorbehalten. Ausnahmen sind genehmigungs- und gebührenpflichtig mit der Messe Dortmund GmbH abzustimmen. Die Vertragsspediteure der Messe Dortmund GmbH üben im Messegelände das Speditionsrecht aus. Für die den Spediteuren erteilten Aufträge gelten die Allgemeinen Deutschen Spediteurbedingungen 2017 (ADSp2017).

Eine Haftung der Messe Dortmund GmbH für alle Risiken, die sich aus der Tätigkeit der Speditionsfirmen ergeben können, ist ausgeschlossen. Die Lagerung von Leergut jeglicher Art auf den Ständen oder anderorts in den Messehallen ist verboten.

Alle Preise verstehen sich zuzüglich der gesetzlichen Mehrwertsteuer.

Die Bestellung erfolgt unter Anerkennung der Allgemeinen Deutschen Spediteurbedingungen. Diese sind hier abrufbar.

Ort/Datum _____ Unterschrift/Stempel _____

Deadline: 25.09.2023

Ansprechpartner: Sarah Pfaff, Tel.: +49 921 75758-73

bbg Betriebsberatungs GmbH
 Postfach 10 02 52
 95402 Bayreuth

pfaff@bbg-gruppe.de

Aussteller-/Rechnungsadresse UID: PID:

Telefon Halle Stand

abweichende Rechnungsanschrift: _____

Rechnung per E-Mail an: _____

Auch in diesem Jahr bieten wir Ihnen Lagerräume in verschiedenen Größen für die Einlagerung von Materialien in der Halle 6 an.

Wichtig:

Die Lagerflächen sind kein verlängerter Messestand und können daher nicht als fehlende Besprechungsräume oder als Küche genutzt werden. Die Flächen dürfen ausschließlich zur Einlagerung von Materialien genutzt werden.

Bestellung:

Lagerraumflächen* in der Halle 6		
Die Anmietung beginnt am Montag, den 23.10.2023 um 9.00 Uhr und endet am Donnerstag, den 26.10.2023 um 12.00 Uhr		
Stück	Lagerraumfläche	Preis
	9 m ² Lagerraum	495,00 €
	18 m ² Lagerraum	695,00 €
	24 m ² Lagerraum	845,00 €

* Benötigte Stromanschlüsse müssen separat bestellt werden.

Sonstige technische Anschlüsse sind nicht möglich. Eine Wasserinstallation ist in den gesamten Lagerräumen nicht zulässig.

Im Gesamtpreis sind enthalten:

- Grundflächenmiete
- Lagerraum bestehend aus weißen Messewänden mit verschließbarer Tür und 2 Schlüsseln (Profilzylinderschloss)
- Grundbewachung (Die Bewachung schließt die Zugangskontrolle für Aussteller in den Lagerraumbereich ein – nicht die Einzelbewachung der Lagerräume. Für den Verlust oder die Beschädigung von eingelagertem Material übernimmt der Veranstalter der DKM (bbg Betriebsberatungs GmbH) keine Haftung.)
- Müllcontainer (während der Messetage stehen im Bereich der Lagerräume Müllcontainer zur Entsorgung Ihres Lagermülls bereit)

Wichtige Informationen:

- Die Übergabe der Schlüssel sowie die Info über den Standort des Lagerraums in der Halle findet vor Ort statt.
- Die Anlieferungen erfolgen über den Paket- und Güterservice zur DKM 2023. **Nur mit einer Standard-Europalette (120 x 80 cm) kann die Anlieferung in die Lagerräume erfolgen.**
- Die Lagerung von Leergut jeglicher Art (z.B. Verpackungen und Packmittel) im Lagerraum ist nicht zulässig. Anfallendes Leergut ist unverzüglich zu entfernen.
- Verschraubungen oder ähnliches an den Wänden sind nicht erlaubt sind. Zudem dürfen Türen nicht ausgebaut werden. Beschädigungen an den Messewänden und Türen werden Ihnen berechnet.
- Vor Verlassen des Lagerraums muss dieser vollständig leergeräumt werden und die Schlüssel in das Türschloss gesteckt werden. Bei zurückgelassenem Müll behalten wird uns vor, Ihnen eine Strafpauschale von 300,00 € zuzüglich MwSt. zu berechnen.

Alle Preise verstehen sich zuzüglich der gesetzlichen Mehrwertsteuer.

Mietbedingungen/AGB der Lagerräume (Messebau Klos baut die Lagerräume) finden Sie hier.

Ort/Datum

Unterschrift/Stempel

Deadline: 25.09.2023

(Seite 1 von 2)

Ansprechpartner: Team Kühne GmbH, Tel.: +49 231 104791

Kühne GmbH
 Beraterstr. 19
 44149 Dortmund
messe@kuehne-dms.de

Aussteller-/Rechnungsadresse UID: PID:

 Telefon Halle Stand

abweichende Rechnungsanschrift: _____

postalischer Rechnungsversand Rechnung per E-Mail an: _____

Bestellung:

Güter- / Paketservice (Bestellung voraussichtlich in folgender Anzahl)		
Stück	Service	Preis
	Paketzustellung inkl. Annahme, Zwischenlagerung und Zustellung für bis zu 5 Paketen pro Anlieferung (Die einzelnen Pakete dürfen ein max. Gewicht von 10 kg haben)	Paket 1 = 24,60 € Paket 2 bis 5 = jeweils 7,00 €
	Palettenzustellung mit Gesamtanlieferung (gültig auch für Anlieferungen in die Lagerräume), inkl. Annahme, Zwischenlagerung und Zustellung in einer Menge für 1 Palette (Euromaß)	1 Palette bis 1 m ³ - 140,00 €
		1 Palette bis 2 m ³ - 183,00 € (Höchstmaß)
	Paletteneinlagerung für einzelne Paketanlieferung (Palette bis 1 m ³), inkl. Annahme, Zwischenlagerung und Einzelzustellung ohne Kommissionierungsarbeiten für die Palette (Euromaß)	1 Palette bis 1 m ³ - 99,00 €
	Einzelne Paketanlieferung nach Paletteneinlagerung (Palette bis 1 m ³), inkl. Annahme, Zwischenlagerung und Einzelzustellung ohne Kommissionierungsarbeiten für die Palette (Euromaß)	pro Paket - 8,00 €
	Retoure 1-5 Pakete, inkl. Paketabholung vom Stand/Lager und Einlagerung bis zur Abholung vom (vorab durch den Auftraggeber) bestelltem Kurierdienst	Paket 1 = 24,60 € Paket 2 bis 5 = jeweils 7,00 €

Bemerkung: _____

Die Annahme dieser Sendungen kann nur bei genauer Auszeichnung zur Weiterleitung an den jeweiligen Empfänger erfolgen (mindestens Aussteller + Standnummer – korrekte Adressierung siehe nachfolgende Seite). Bei Anlieferungen von Paketen ohne Angabe des Ausstellers (Halle, Stand Nr.) berechnen wir eine Aufwandsgebühr von 12,50 € für die Ermittlung des Empfängers.

Anlieferungen von Palettenzustellungen erfolgen erst auf Anforderung des Kunden im Messebüro des Messe Dortmund Logistikservice (Kühne GmbH).

Allgemeines: Zur Anlieferung/Abholung ist das DKM-Servicebüro ab 19.10.2023 besetzt.
 Wochentags 07.00 – 17.00 Uhr, Samstags 08.00 – 13.00 Uhr

Ansprechpartner vor Ort: Messe Dortmund Logistikservice (Kühne GmbH)
 Herr Peter Döring
 Strobelallee 45, 44139 Dortmund
 Tel.: +49 231 104791 Fax.: +49 231 7213448
 Anlieferzeiten: Wochentags von 7.00 - 17.00 Uhr, Samstag von 8.00 - 13.00 Uhr

Wir bitten Sie, alle Termine für Gerätschaften und Personal sowie sonstige Aufträge schriftlich zu vereinbaren. Vereinbarungen zwischen Ausstellern oder deren beauftragten Firmen bezüglich Sonderkonditionen mit der Fa. Kühne Messespeditionen finden zur DKM 2023 keine Anwendung.

Alle Preise verstehen sich zuzüglich der gesetzlichen Mehrwertsteuer.

Die Bestellung erfolgt unter Anerkennung der Allgemeinen Deutschen Spediteurbedingungen. Diese sind [hier](#) abrufbar.

Ort/Datum Unterschrift/Stempel

Deadline: 25.09.2023

(Seite 2 von 2)

So ist Ihre Sendung richtig adressiert und optimal markiert:

Lieferadresse:

Messe Dortmund Logistikservice
(Kühne GmbH)
Herr Peter Döring
Strobelallee 45
44139 Dortmund

Markierung:

DKM 2023 (24.10.–25.10.2023)

Haupt-Aussteller: [Bitte Ihre offizielle Firmenbezeichnung angeben. Wenn Sie nur Mitaussteller sind, dann geben Sie hier die offizielle Bezeichnung des Hauptausstellers an]

Halle: [Hallen-Nr.]

Stand: [korrekte Stand-Nr.]

Ansprechpartner: [Name des Ansprechpartners auf dem Messestand]

Rufnummer des Ansprechpartners: _____

Bitte liefern Sie die Sendung am [____].10.2023 ab [____] Uhr an den Messestand an.

Deadline: 02.10.2023

Ansprechpartner: Spomenka Kolar-Zovko, Tel.: +49 6151 1542486

Akademie escolar
Holzhofallee 7
64295 Darmstadt

info@escolar.de
www.escolar.de

Aussteller-/Rechnungsadresse UID: PID:

Telefon Halle Stand

abweichende Rechnungsanschrift: _____

postalischer Rechnungsversand Rechnung per E-Mail an: _____

MESSESTAND ANALYSE – Wirkungsanalyse zu Ihrem Messeauftritt

Bringt Ihr Messestand die Aussage herüber, die das Standkonzept vorgesehen hatte? Entfaltet das Standdesign die gewünschte Wirkung? Wir analysieren mit Fachwissen und neutralem Blick die Wirkung Ihres Messestands. Dabei schauen unsere Messeprofis u.a. auf:

- Wirkung des Messestands aus Besuchersicht
- Fernerkennung des Unternehmens
- Ausrichtung des Besucherstroms
- Standgliederung und Eindruck der Nahwirkung
- Stand-Design (Farben, Material, Licht) unter Berücksichtigung von CI- und CD-Richtlinien

Methodik:

- Mystery Shopping/Mystery-Visits
- Standbeobachtung
- Besucherbefragung
- Marken- und Imageanalyse
- Wettbewerbsanalyse



Ergebnis:

Sie erhalten eine detaillierte schriftliche Beurteilung Ihres Standkonzepts als Ausgangspunkt für die Umsetzung von Verbesserungspotenzialen und Realisierung von Wettbewerbsvorteilen.

Preis auf Anfrage.

Haben Sie eigene Ideen und Anforderungen, die Sie durch uns umgesetzt haben wollen, dann bitte einfach mit uns Kontakt aufnehmen.

Die Bestellung erfolgt unter Anerkennung der Bedingungen der Akademie escolar. Diese sind [hier](#) abrufbar.

Ansprechpartner: Andrea Krauß, Tel.: +49 921 75758-77

bbg Betriebsberatungs GmbH
Postfach 10 02 52
95402 Bayreuth

krauss@bbg-gruppe.de

Aussteller-/Rechnungsadresse	UID:	PID:
Telefon	Halle	Stand

Sie verfügen über ein **unbegrenzt Freikartenkontingent** unabhängig von der m²-Zahl Ihres Standes. Das Freikartenkontingent können Sie nur an unabhängige Vermittler mit IHK-Registrierung weiterreichen. Eine Freikarte umfasst die Teilnahme an beiden Veranstaltungstagen und an dem Meet-up (Abendveranstaltung am 24.10.).

Folgende Möglichkeiten haben wir für Sie vorbereitet, damit Sie bestehende und potenzielle Vertriebspartner einfach und effizient einladen können:

■ Einladungslink

Laden Sie Ihre Vertriebspartner bequem per E-Mail mit einem kostenfreien Anmelde-link ein. Diesen Link finden Sie in Ihrem Aussteller-Portal unter dem Menüpunkt „Sponsoring Teilnehmer“. Über diesen Link melden sich Ihre Vertriebspartner online kostenfrei zur DKM Messe an.



■ Online-Einladungsbanner

Stellen Sie zusätzlich den Online-Einladungsbanner auf Ihre Homepage (in Verbindung mit Ihrem Einladungslink). Wir haben hierfür Online-Banner in verschiedenen Formaten für Sie vorbereitet. Diese Banner können Sie im Aussteller-Portal unter dem Menüpunkt „Downloads“ herunterladen.



Hinweis: Den aktuellen Anmeldestand können Sie jederzeit in Ihrem Ausstellerportal unter dem Menüpunkt „Sponsoring Teilnehmer“ einsehen.



Spezial-Bonus für akquisitionsfreudige Aussteller

Wenn Sie die oben beschriebenen Einladungsmöglichkeiten intensiv nutzen und somit für viele anwesende Vermittler auf der DKM sorgen, werden wir dies belohnen!

So erhalten Sie ab 50 von Ihnen eingeladenen und auf der DKM anwesenden Vermittlern (grüner Messeausweis) ein Guthaben von 500 € auf den Service von AssCompact Mailing (www.asscompact-mailing.de). Pro weitere 50 anwesende Vermittler erhalten Sie weitere 500 € Guthaben. Über Ihren Bonus werden wir Sie Mitte November 2023 informieren.

Ansprechpartner: siehe unten

bbg Betriebsberatungs GmbH

Postfach 10 02 52
95402 Bayreuth

E-Mail - siehe unten

Aussteller-/Rechnungsadresse UID: PID:

Telefon

Halle

Stand

abweichende Rechnungsanschrift: _____

Rechnung per E-Mail an: _____

Wir buchen folgende Leistung:

Anzeigenschaltung in den kostenfrei ausliegenden Programmguide DKM 2023:

Anzeige 4c:	1/1 Seite
Maße (bxh) in mm (Anschnitt):	123x214 + 3 mm Beschnittzugabe
Preis:	1.750,00 € zzgl. MwSt.
Buchungsschluss:	01.09.2023
Druckunterlagenschluss:	01.09.2023
Erscheinungsdatum:	24.10.2023



Wir haben Interesse an folgenden Leistungsangeboten und bitten um Kontaktaufnahme:

Anzeigenschaltung in AssCompact (Oktober: Schwerpunktthema „DKM 2023 – Die Leitmesse“)

Das monatlich erscheinende Fachmagazin der Finanz- und Versicherungswirtschaft informiert mit einer Auflage von rund 38.000 Exemplaren unabhängige Vermittler mittels redaktionellen Beiträgen sowie Anzeigen über erfolgreiche Konzepte und Lösungsansätze. www.asscompact.de
Hier zu den Mediadaten www.asscompact.de/content/mediadaten

Deadline: 01.09.2023

Ansprechpartner:
Sven Jeron, Tel.: +49 921 75758-43, jeron@bbg-gruppe.de



AssCompact Mailing

Dieser Standalone Newsletter informiert unabhängige Vermittler effizient und aktuell über Angebote, Produkte oder Veranstaltungen per E-Mail. Ihre exklusiven Informationen werden selektiv (PLZ-Gebiete/Bundesländer/Tätigkeitsschwerpunkte) an die Makler versendet. Jeder erhält somit nur die für ihn relevanten Informationen.

Die Empfängerzahlen sowie den Kontakt- und Preisrechner finden Sie unter www.asscompact-mailing.de.

Online-Werbung (Website & Newsletter)

Nutzen Sie die hohen Zugriffsraten der unabhängigen Vermittler durch einen Werbebanner auf www.die-leitmesse.de | www.asscompact.de oder machen Sie durch ein Werbemittel im DKM-Fachbesucher-Newsletter auf sich aufmerksam. Wir empfehlen die Content Marketing Formate von AssCompact! Schalten Sie ein werblich gekennzeichnetes Advertorial und verlängern dessen Reichweite über den Newsletter oder Facebook.

Hier zu den Mediadaten www.asscompact.de/content/Mediadaten



Sonderwerbformen

Heben Sie sich von der Konkurrenz ab und erzeugen Sie durch zusätzliche Präsenz eine höhere Aufmerksamkeit während der DKM Messtage 2023. Ob eine unserer zahlreichen Werbeflächen innerhalb bzw. außerhalb der Hallen oder die Umsetzung Ihrer eigenen Idee. Wir unterstützen Sie gerne!

Präsentation Sonderwerbformen 2023
http://die-leitmesse.de/Sonderwerbformen_DKM2023



DKM365

Aussteller der DKM sind automatisch auch auf der Plattform DKM365 vertreten. Auch wenn an den Messtagen der Fokus auf der physischen Veranstaltung in Dortmund liegt und keine Programminhalte live gestreamt werden, so ist das Angebot auf der Plattform DKM365 in der Art gestaltet, dass Sie Ihren Messeauftritt wirkungsvoll vorbereiten und in Szene setzen können.

Nutzen Sie DKM365 darüber hinaus, um Ihre Präsenz sowie Ihr Angebot auf der Live-DKM zusätzlich anzukündigen; mit Beiträgen, Fachinfos, Terminankündigungen, Audio- und Videobeiträgen oder in sozialen Medien.

Auf der folgenden Seite finden Sie in attraktiven Paketen vielfältige Optionen zusammengefasst. Gerne beraten Sie in einem persönlichen Gespräch.

https://www.die-leitmesse.de/sites/dkmstage.bbg-online.de/files/pdf/Serviceheft/2023/Download/Information_DKM365_DKM2023.pdf

Ansprechpartner: Jochen Leiber, Tel.: +49 921 75758-39, leiber@bbg-gruppe.de

Deadline: 02.10.2023

(Seite 1 von 2)

Ansprechpartner: Spomenka Kolar-Zovko, Tel.: +49 6151 1542486

Akademie escolar
Holzhofallee 7
64295 Darmstadt

info@escolar.de

Aussteller-/Rechnungsadresse UID: PID:

Telefon Halle Stand

abweichende Rechnungsanschrift: _____

postalischer Rechnungsversand Rechnung per E-Mail an: _____

1. PRÄSENZ-MESSETRAINING FIT FOR FAIR

Unsere Messtrainer:Innen sorgen für eine optimale Messevorbereitung – mit dem individuellen Messtraining für Ihr Standpersonal

“Fit für die Messe” ist das bewährte und interaktive Messtraining zur Erreichung Ihrer **Messeziele!** Sie wollen Ihr Standteam messefit machen und auf die besonderen Rahmenbedingungen, Gesprächssituationen und **Verhaltensregeln** für die DKM passgenau vorbereiten? Dann trainieren Sie gezielt messetypische Situationen praxisnah auch in Rollenspielen.

- Zielgerichtete **Besucheransprache und Kontaktaufnahme**
- Gesprächs- und **Abschlusstechniken**
- Professionelle **Produktpräsentation**
- Und viele Inhalte mehr – perfekt auf Ihr Team und Ihre Anforderungen abgestimmt



- Tagesseminar vor Ort bei Ihnen, Preis ab 2.650,00 € – bitte nehmen Sie mit uns Kontakt auf, um Ihnen Ihr individuelles Angebot zu erstellen.**

2. PRÄSENZ-KICK-OFF-TRAINING AUF DEM DKM-MESSESTAND

Das bewährte Kick-off Training zur Erreichung Ihrer Messeziele

Das motivierende **Fresh-up-Training** für mehr **Messeerfolg!** Ihr Messestand steht, die Werbematerialien liegen auf ihren Plätzen und die Messe öffnet in Kürze ihre Tore? Jetzt ist der richtige Zeitpunkt, um Ihr **Messteam** fit für einen **gelungenen Messeauftritt** zu machen und alle auf den **gemeinsamen Messeerfolg einzuschwören!**

In unserem ca. **zweistündigen Kick-off-Training** frischen erfahrene **Messe-Experten** die wichtigsten **Erfolgsfaktoren** für die Erreichung Ihrer **Messeziele** mit Ihrem **Standpersonal** auf. Von der gezielten Besucheransprache über die gekonnte Gesprächsführung im Messetrubel bis zum Teamverhalten, erhalten Sie ein topaktuelles und motivierendes Fresh-up für professionelles Messeverhalten.

- Kick-off (ca. 120 Minuten) einen Tag vor Beginn der DKM, Preis ab 1.650,00 € - bitte nehmen Sie mit uns Kontakt auf, um Ihnen Ihr individuelles Angebot zu erstellen.**



Deadline: 02.10.2023 (Seite 2 von 2)

3. ONLINE-MESSETRAINING SORGT FÜR EINE OPTIMALE MESSEVORBEREITUNG

Lassen Sie Ihr Standteam überzeugend auf Makler wirken.

„Fit für die Messe DKM“ ist das bewährte und interaktive Messtraining zur Erreichung Ihrer Messeziele – auch ONLINE

Sie wollen Ihr Standteam messefit machen und auf die besonderen Rahmenbedingungen wie Gesprächssituationen und **Verhaltensregeln** bei Messeauftritten passgenau vorbereiten? Dann trainieren Sie gezielt messetypische Situationen praxisnah, spannend und in nur 90 Minuten – ONLINE:

- Zielgerichtete Besucheransprache und Kontaktaufnahme
- Gesprächs- und Abschlusstechniken
- Professionelle Produktpräsentation
- Nachhaltige Leadgenerierung

Preis pro TeilnehmerIn 90,00 € – bitte nehmen Sie mit uns Kontakt auf, um Ihnen Ihr individuelles Angebot zu erstellen.

Wünschen Sie ein Coaching während der DKM oder haben Sie eigene Ideen und Anforderungen, die Sie durch uns umgesetzt haben wollen, dann bitte einfach mit uns Kontakt aufnehmen.

Bie Bestellung erfolgt unter Anerkennung der Bedingungen der Akademie escolar. Diese sind [hier](#) abrufbar:

Deadline: 31.08.2023

Ansprechpartner: FLYERALARM Service-Team, Tel.: +49 931 46584-0

FLYERALARM GMBH

Alfred-Nobel-Str. 18
97080 Würzburg
Geschäftsführer Thorsten Fischer

www.flyeralarm.de

Aussteller-/Rechnungsadresse

UID:

PID:

Telefon

Halle

Stand

MESSE-EQUIPMENT AUS EINER HAND

Von Messetheken und -wänden über Roll-Ups und Drop-Flags bis hin zu Werbeartikeln und Bekleidung für Ihr Standpersonal: Bei FLYERALARM erhalten Sie alles, was Sie für Ihren erfolgreichen Messe-Auftritt brauchen – natürlich stets bedruckt mit Ihrem Logo oder Design. Entdecken Sie jetzt die Messe-Vielfalt von FLYERALARM unter flyeralarm.com/de und sichern Sie sich 10 %* Rabatt!



*10 % Rabatt auf alle Produkte der Kategorien Werbetechnik, Werbeartikel sowie Kleidung & Textilien im flyeralarm.com/de Shop. Nur einmalig pro Person einlösbar. Rabattcode gültig bis 31.08.2023. Nicht mit anderen Aktionen oder Monatsangeboten kombinierbar. Keine Barauszahlung möglich. Im zweiten Schritt des Bestellablaufs (Zahlart) können Sie den Rabattcode eintragen und mit „Bestellung fortsetzen“ einlösen.

Deadline: 09.10.2023

(Seite 1 von 2)

Ansprechpartner: Miriam Vietze, Tel.: +49 961 4810119

**Richthammer Versicherungs-
makler GmbH & Co. KG**
Zum Burgstall 38 + 51
92637 Weiden

miriam.vietze@richthammer.de

Aussteller-/Rechnungsadresse UID: PID:

Telefon Halle Stand

abweichende Rechnungsanschrift: _____

postalischer Rechnungsversand **Rechnung per E-Mail an:** _____

Antrag

zur Ausstellungsversicherung DKM in Zusammenarbeit mit der Helvetia Schweizerische Versicherungsgesellschaft AG, Filialdirektion Nürnberg und der bbg Betriebsberatungs GmbH.

Wir beantragen Versicherungsschutz gemäß den Allgemeinen Bedingungen für Ausstellungsversicherung (AVB Ausstellung 1988 – Fassung Januar 2008) in nachstehendem Umfang und für die **in der Anlage aufgeführten Gegenstände**. Der Hin- und Rücktransport dieser Gegenstände zur DKM gilt mitversichert.

Versicherungsschutz besteht erst nach erfolgter Bestätigung durch die Richthammer Versicherungsmakler GmbH & Co. KG. Den Wortlaut der Versicherungsbedingungen erhalten Sie mit der Deckungszusage oder vorab auf Anforderung.

Ort: Messe Dortmund Beginn: _____ Ende: _____

Ausstellungsversicherung mit An- und Abtransport innerhalb der Bundesrepublik Deutschland

Versicherte Güter	Versicherungssummen	Gesamtsumme bis
(ausgenommen sind Schmuck, Edelsteine, Bargeld, Urkunden)		50.000,00 € 100.000,00 €
a) Standausrüstung (ohne Verbrauchsmaterial) _____	€ zu 3,0‰	zu 2,7‰ = _____ €
b) Exponate (nicht bruchempfindlich) _____	€ zu 2,9‰	zu 2,6‰ = _____ €
c) bruchempfindliche Güter (z.B. Glas, Porzellan, Ton, Gips, Bildschirme, Terminals, etc.) _____	€ zu 7,5‰	zu 7,5‰ = _____ €

Ausstellungsversicherung mit An- und Abtransport aus westeuropäischen Ländern

Versicherte Güter	Versicherungssummen	Gesamtsumme bis
(ausgenommen sind Schmuck, Edelsteine, Bargeld, Urkunden)		50.000,00 € 100.000,00 €
a) Standausrüstung (ohne Verbrauchsmaterial) _____	€ zu 3,7‰	zu 3,3‰ = _____ €
b) Exponate (nicht bruchempfindlich) _____	€ zu 3,7‰	zu 3,3‰ = _____ €
c) bruchempfindliche Güter (z.B. Glas, Porzellan, Ton, Gips, Bildschirme, Terminals, etc.) _____	€ zu 8,5‰	zu 8,5‰ = _____ €

Die Prämien gelten je angefangene 14 Tage, Beitragssumme aller Bausteine = _____ €
die Mindestprämie beträgt 150,00 € netto. zzgl. Versicherungssteuer (19%) = _____ €
Gesamtbetrag = _____ €

Eine Aufstellung der zu versichernden Gegenstände ist beizufügen.

Deadline: 09.10.2023

(Seite 2 von 2)

Antrag und Versicherungsschein

Transport von: _____ nach: _____ und zurück nach: _____

Hinweis:

Bei Transporten mit betriebseigenen, geliehenen oder gemieteten Kraftfahrzeugen ist das Risiko des Einbruchdiebstahls und des Diebstahls des ganzen Fahrzeugs nur unter der Voraussetzung versichert, dass

- das Fahrzeug während eines unbeaufsichtigten Abstellens stets allseits verschlossen ist,
- sich das Fahrzeug bei einem mehr als zweistündigen unbeaufsichtigten Abstellen am Tag in einer verschlossenen Garage oder auf einem umfriedeten und abgeschlossenen Platz befindet,
- sich das Fahrzeug bei einem unbeaufsichtigten Abstellen während der Nachtzeit (22.00 Uhr bis 6.00 Uhr), und zwar auch bei Aufhalten bis zu zwei Stunden, in einer verschlossenen Garage oder auf einem bewachten Parkplatz befindet. Sofern sich weder eine verschlossene Garage noch ein bewachter Parkplatz in zumutbarer Entfernung befinden, besteht Versicherungsschutz auch dann, wenn sich das Fahrzeug auf einem umfriedeten und abgeschlossenen Platz eines bewohnten Anwesens befindet,
- offene Fahrzeuge oder Anhänger mit einer allseits verschlossenen Plane versehen sind.

Angaben zum Aussteller/Versicherungsnehmer:

Name/Firmenbezeichnung: _____

Anschrift: _____

Ansprechpartner für Rückfragen: _____

Fax-Nr.: _____ Tel.-Nr.: _____ E-Mail: _____

Ort, Datum

Unterschrift

Versicherungsbestätigung, Vertragsbedingungen und -Bestimmungen erhalten Sie von uns per E-Mail, die Beitragsrechnung direkt von der Helvetia.

Es wird Einzugsermächtigung von folgender Bankverbindung erteilt:

Konto-Inhaber: _____ Geldinstitut: _____

IBAN: _____ BIC: _____

Datum/Unterschrift

Die Prämie beträgt: _____ €

zzgl. 19% Versicherungssteuer: _____ €

Gesamtbetrag: _____ €

Frankfurt _____

Datum/Unterschrift

Verhalten im Schadensfall:

**Bitte verständigen Sie umgehend die Richthammer Versicherungsmakler GmbH & Co. KG
Per Tel.: 0961 48101-19, Fax: 0961 48101-99 oder miriam.vietze@richthammer.de**

Bei Eigentumsdelikten verständigen Sie darüber hinaus bitte die örtliche Polizeidienststelle.

Bitte achten Sie bei Abnahme der versicherten Ausstellungsgüter auf äußerliche Beschädigungen und lassen Sie sich diese vom Frachtführer bestätigen. Verdeckte Transportschäden sind sofort nach Feststellung dem abliefernden Frachtführer mitzuteilen. Dieser ist zur Schadenfeststellung aufzufordern.

Ansprechpartner: Hilde Skarupa, Tel.: +49 921 75758-28

bbg Betriebsberatungs GmbH
Postfach 10 02 52
95402 Bayreuth

skarupa@bbg-gruppe.de

Aussteller-/Rechnungsadresse	UID:	PID:
Telefon	Halle	Stand

abweichende Rechnungsanschrift: _____

Rechnung per E-Mail an: _____

Auch auf der DKM 2023 bieten wir Ihnen die Möglichkeit, einen Besprechungsraum anzumieten.

Hierfür stehen Ihnen zwei separate Besprechungsräume in unmittelbarer Nähe zu den Messehallen zur Verfügung:

- Raum 1 für 6 Personen
- Raum 2 für bis zu 25 Personen

Die Mietdauer beträgt mindestens eine, maximal zwei Stunden.

Für jede Stunde berechnen wir einen Mietpreis für Raum 1 von 300,00 € und für Raum 2 einen Mietpreis von 600,00 € jeweils zuzüglich gesetzlicher MwSt.

In dem Mietpreis sind Kaltgetränke und Kaffee enthalten - jedoch keine Technik.

Wir haben Interesse, einen Besprechungsraum anzumieten. Bitte nehmen Sie mit uns Kontakt auf.

Ansprechpartner: Hannes Plagge, Tel.: +49 251 14106993

Erste Garde GmbH

Rothenburg 53/54
48143 Münster

info@erste-garde.de

Aussteller-/Rechnungsadresse

UID:

PID:

Telefon

Halle

Stand

abweichende Rechnungsanschrift: _____

postalischer Rechnungsversand

Rechnung per E-Mail an: _____

Wir als Messe- und Event Dienstleister, der seit 2006 unter dem Namen und Anspruch „Erste Garde“ firmiert, bieten Ihnen Personaldienstleistungen und Eventmanagement im Bereich Livekommunikation (Messe, Event, Hospitality, Kongresse) an. Die Agentur befindet sich im Herzen von Münster – unser hochmotivierter Personalpool umfasst derzeit ca. 1.100 Mitarbeiter:innen, davon rund 200 aktive Münsteraner:innen, die in und um Münster eingesetzt werden.

MESSEHOST:ESS

Stundensatz pro Person: 39,50 € (Überstunde: 45,50 €) zzgl. der gesetzlichen Mehrwertsteuer

CHEF-HOST:ESS

Stundensatz pro Person: 46,50 € (Überstunde: 52,50 €) zzgl. der gesetzlichen Mehrwertsteuer

ZUSATZLEISTUNG

Einsatzkleidung (schwarzes Business-Outfit) inkl. Endreinigung für einen Pauschalpreis in Höhe von 50,00 € pro Person / pro Tag (zzgl. der gesetzlichen Mehrwertsteuer).

VEREINBARUNG

Die Abrechnung der Einsatzstunden erfolgt auf Basis der beauftragten Einsatzzeiten.

Sollte ein Einsatz kürzer ausfallen als gebucht, so wird die gebuchte Einsatzzeit berechnet. Die Mindestbuchungszeit pro Messehost:ess liegt bei 6,5 Stunden für den ersten sowie 8,5 Stunden für den zweiten Messetag. Die darüber hinaus gehenden Einsatzstunden werden als Überstunden abgerechnet.

Alle angegebenen Preise verstehen sich zzgl. der gesetzlichen Mehrwertsteuer sowie inkl. angemessener Pausen von 45 Minuten (ab 6 Stunden Einsatzzeit).

BUCHUNG

Messehost:ess Anzahl _____ davon weiblich _____ davon männlich _____

Chef-Host:ess Anzahl _____ davon weiblich _____ davon männlich _____

Einsatzkleidung ja

nein, wird vor Ort zur Verfügung gestellt: _____

AUFGABENPROFIL

Das Veranstaltungspersonal soll mit folgenden Aufgaben betraut werden:

Weitere Informationen zu „Erste Garde“ finden Sie unter www.erste-garde.de.

Die Bestellung erfolgt unter Anerkennung der Bedingungen der Erste Garde GmbH. Diese sind [hier](#) abrufbar.

Ort/Datum

Unterschrift/Stempel

Deadline: 09.10.2023

Ansprechpartner: Alex Muchnik, mobil: +49 163 7812113

Eventfotograf.in
Brigittastraße 9
45130 Essen

info@eventfotograf.in

Aussteller-/Rechnungsadresse UID: PID:

Telefon Halle Stand

abweichende Rechnungsanschrift: _____

postalischer Rechnungsversand Rechnung per E-Mail an: _____

Wir setzen Ihren Standauftritt in Szene!

Dokumentieren Sie Ihren Standauftritt und profitieren Sie auch noch nach der DKM von Ihrem Standerfolg.

Unsere Filme versprechen DKM-Feeling und können auf vielfältige Art und Weise genutzt werden - sei es auf Ihrer Website oder in Ihren Social-Media-Kanälen.

Unsere exklusiven Angebote zur DKM:

BASIC | TRAILER

O-Ton (Statement zu Ihrem gewünschten Thema)
Mind. 2 Schnittbilder (Logo-Einblendung zu Beginn/Ende)
Filmlänge ca. 30 Sekunden

Preis: 575,00 € zuzüglich der gesetzlichen Mehrwertsteuer

ADVANCED | IMAGEFILM

Über 10 Kameraeinstellungen inkl. Bildbearbeitung und dynamischer Schnitt (Kameramann für 2 Stunden vor Ort)
Interview mit Lichtsetzung (Fragen und Antworten werden vom Aussteller geliefert)
Grafikeinblendungen (vom Aussteller geliefert)
Filmlänge max. 1,5 Minuten
GEMA-freie Hintergrundmusik

Das Video können Sie auch als Imagefilm nutzen!

Preis: 1.175,00 € zuzüglich der gesetzlichen Mehrwertsteuer

Sie haben weitere Ideen und möchten ein ganz individuelles Angebot? Sprechen Sie uns gerne an.

REFERENZEN

Ein Messefilm-Beispiel finden Sie hier: <https://www.youtube.com/watch?v=Wi88ekwgR1U>
Oder schauen Sie einfach bei uns auf die Website: www.eventfotograf.in

BUCHUNG

- Wir buchen das Basic-Paket (Standdokumentation)
- Wir buchen das Advanced-Paket (Imagefilm)
- Wir haben Interesse an einem individuellen Angebot.

Bitte nehmen Sie Kontakt mit uns auf.

Die Bestellung erfolgt unter Anerkennung der Bedingungen der Eventfotograf.in. Diese sind [hier](#) abrufbar.

Ort/Datum

Unterschrift/Stempel

Deadline: 09.10.2023

Ansprechpartner: Alex Muchnik, mobil: +49 163 7812113

Eventfotograf.in

Brigittastraße 9
45130 Essen

info@eventfotograf.in

Aussteller-/Rechnungsadresse

UID:

PID:

Telefon

Halle

Stand

abweichende Rechnungsanschrift: _____

postalischer Rechnungsversand Rechnung per E-Mail an: _____

Wir halten Ihren Standauftritt in Bildern fest!

Sie suchen einen professionellen Messenfotografen?

Dann sind Sie mit dem Team rund um Alex Muchnik (www.eventfotograf.in) fündig geworden.

Unsere exklusiven Angebote zur DKM:

BASIC | KURZDOKUMENTATION

Kurzdokumentation des Standauftritts an einem der Veranstaltungstage

Ohne feste Terminierung

Umfang: 5 Aufnahmen

Format: jpg

Downloadlink

Preis: 165,00 € zuzüglich der gesetzlichen Mehrwertsteuer

ADVANCED | PREMIUMPAKET

Dokumentation des Messestandes an einem der Veranstaltungstage

* Standpräsentation ohne Besetzung außerhalb der offiziellen Veranstaltungszeiten

* Standpräsentation mit Veranstaltungsgästen im Tagesgeschehen

Umfang: ca.10 Aufnahmen

Format: jpg

Downloadlink

Preis: 275,00 € zuzüglich der gesetzlichen Mehrwertsteuer

Sie möchten ein ganz individuelles Angebot? Sprechen Sie uns gerne an.

REFERENZEN

Bilder von Alex Muchnik finden Sie übrigens auf der offiziellen Messewebsite www.die-leitmesse.de. Denn auch der Veranstalter der DKM setzt auf seine Erfahrung.

Oder schauen Sie einfach bei uns auf die Website: www.eventfotograf.in

BUCHUNG

Wir buchen das Basic-Paket

Wir buchen das Advanced-Paket

Wir haben Interesse an einem individuellen Angebot.

Bitte nehmen Sie Kontakt mit uns auf.

Die Bestellung erfolgt unter Anerkennung der Bedingungen der Eventfotograf.in. Diese sind [hier](#) abrufbar.

Ort/Datum

Unterschrift/Stempel

VERANSTALTUNGSORT:



VERANSTALTER:



bbg Betriebsberatungs GmbH
Postfach 10 02 52
D-95402 Bayreuth
Fon: +49 921 75758-0
Fax: +49 921 75758-20
info@bbg-gruppe.de
www.bbg-gruppe.de



www.die-leitmesse.de